

KATALOG POMP CIEPŁA AQUAREA 2020-2021

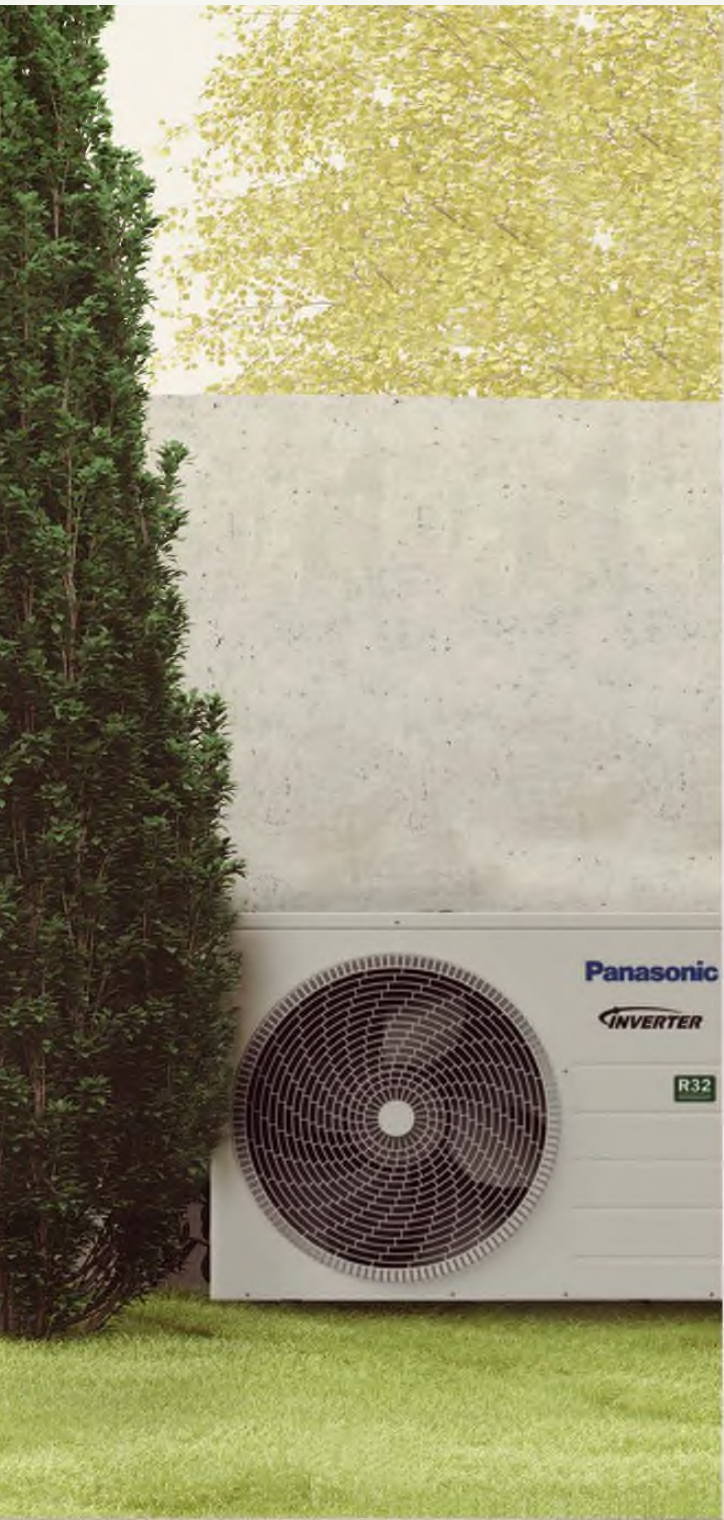

Marka pomp ciepła ciesząca się zaufaniem na całym świecie



Panasonic to wiodący dostawca rozwiązań z zakresu ogrzewania i chłodzenia. Gromadząc doświadczenia od ponad sześciu dekad, sprzedając produkty do ponad 120 krajów świata, firma Panasonic zajmuje czołową pozycję w branży.

W oparciu o rozbudowaną sieć zakładów produkcyjnych i placówek badawczo-rozwojowych, firma opracowuje nowatorskie rozwiązania techniczne i urządzenia, w których stosuje najnowsze technologie ustanawiające światowe standardy dla urządzeń grzewczych i chłodzących. Dzięki rozwojowi firmy w skali globalnej, najwyższej jakości wyroby Panasonic zyskały w pełni uniwersalny charakter.



Wszystko od Panasonic – nadzorujemy cały cykl życia każdego wyrobu

Firma jest także światowym liderem innowacyjności, czego dowodem jest imponująca liczba 91 539 zgłoszonych patentów ukierunkowanych na poprawę jakości życia klientów. Celem firmy jest utrzymanie pozycji w czołówce sektora. Łącznie wyprodukowaliśmy już ponad 200 milionów sprzętów, a nasze produkty powstają w 294 zakładach rozmieszczonych na całym świecie. Każdy użytkownik może być pewny najwyższej jakości pomp ciepła produkowanych przez firmę Panasonic. To właśnie ambicja i dążenie do perfekcji uczyniło firmę Panasonic liderem w produkcji systemów oraz układów ogrzewania i klimatyzacji wykonanych „pod klucz”. Nasze układy, systemy i urządzenia cechują się maksymalną efektywnością i spełniają wszystkie normy ochrony środowiska, a także wymagania współczesnego, najbardziej awangardowego budownictwa.

Nieustanny rozwój

W Panasonic wiemy, że to co najlepsze jest dopiero przed nami. Dlatego właśnie oferowane klimatyzatory i pompy ciepła są nieustannie ulepszone. Panasonic jest firmą w pełni zaangażowaną w oferowanie swoim klientom innowacyjnych produktów na rynku ogrzewania i chłodzenia w całej Europie. Naszą ambicją jest nie tylko spełnić, ale wręcz przewyższyć ich wymagania.

Jednym z zadań podejmowanych przez naszych specjalistów ds. technologii i projektowania jest przewidywanie przyszłych potrzeb użytkowników. Dążymy do tego, by nasze urządzenia były mniejsze, cichsze, bardziej wydajne, ale także bardziej przyjazne dla środowiska naturalnego dzięki mniejszemu zużyciu energii, przy jednoczesnym zapewnieniu użytkownikowi odpowiedniej temperatury otoczenia.

Obecność w Europie poparta 40-letnim doświadczeniem

Partner dla całej Europy

- Zintegrowana organizacja o ogólnoeuropejskim zasięgu
- Jednolite stanowisko w zakresie zawierania umów
- Pełna dostępność oferty i możliwość dostawy do dowolnego miejsca w Europie
- Zespół ds. opracowania specyfikacji wspierający projekty w całej Europie
- Europejska sieć serwisowa

Wyszkoleni profesjonaliści

- 22 ośrodki szkoleniowe w 15 krajach
- Szkolimy ponad 5000 profesjonalistów rocznie

Dział badań i rozwoju opracowuje rozwiązania odpowiadające na różne potrzeby

- Utworzenie nowego zakładu w Republice Czeskiej
- Oprogramowanie do projektowania powstaje w Europie i jest dostosowane do realiów europejskich

Rozwiązania z dziedziny klimatyzacji, ogrzewania i chłodzenia – i nie tylko

- Bezpieczeństwo, komunikacja, zaawansowana technologia digital signage, systemy kontroli dostępu, wyświetlacze...

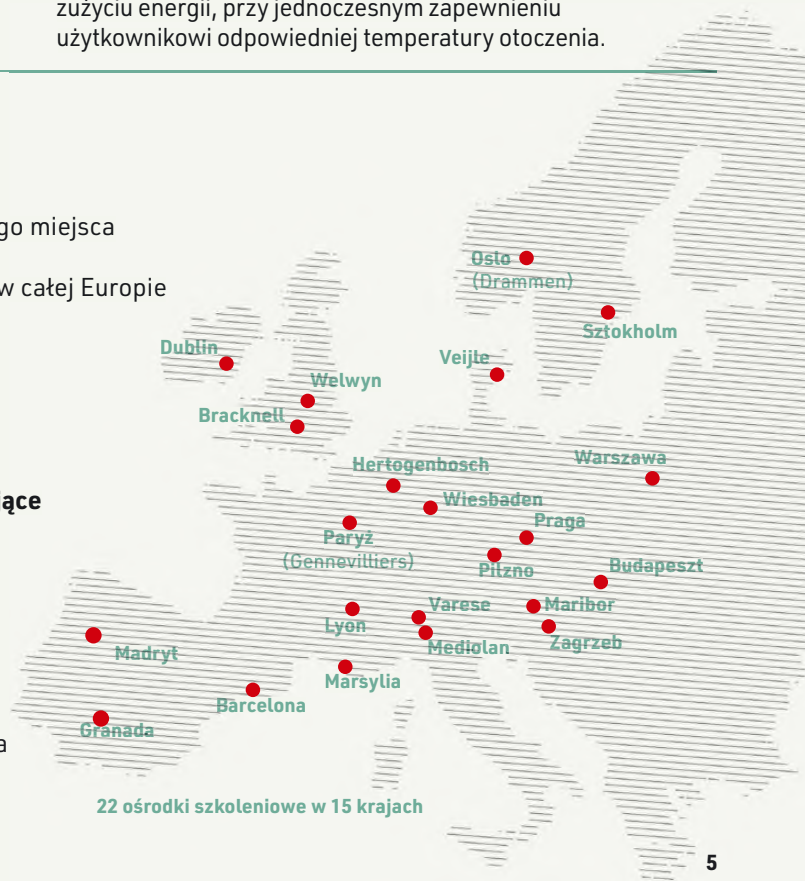

100% Panasonic – kwintesencja japońskiej technologii

JAPOŃSKA
JAKOŚĆ



Dzięki zastosowaniu zaawansowanych technologii, które naprawdę czynią życie łatwiejszym, nasze podejście do jakości produktów nie ma sobie równych w branży. Panasonic opiera się na japońskiej tradycji bezkompromisowej kontroli jakości, aby budować i wytwarzać doskonałe produkty dostarczane klientom na całym świecie.

W Panasonic wierzymy, że najlepsze urządzenie do ogrzewania lub chłodzenia to takie, które pracuje „w tle” – cicho, a zarazem wydajnie, wywierając minimalny wpływ na środowisko naturalne

Osoby korzystające z naszych produktów mogą oczekiwać wieloletniej i wydajnej pracy urządzenia bez ciągłego wzywania pomocy serwisowej. W ramach rygorystycznych procedur na etapie projektowania i prac rozwojowych urządzenia Panasonic są poddawane różnym wymagającym próbom sprawdzającym ich wydajność i wieloletnią niezawodność. Badania trwałości, wodoszczelności, odporności na wstrząsy, emisji hałasu są wykonywane na pojedynczych częściach, jak i gotowych produktach.

Dzięki tym czasochłonnym wysiłkom urządzenia Panasonic spełniają normy branżowe i przepisy obowiązujące w każdym kraju, w którym są sprzedawane.

Światowy standard jakości

Dbając o utrzymanie swojej reputacji na całym świecie, Panasonic nieprzerwanie dokłada starań, by oferować najwyższą jakość przy najmniejszym wpływie na środowisko.



Niezawodne części spełniające lub przewyższające wymagania norm branżowych

Urządzenia Panasonic spełniają wszystkie wymagania norm branżowych i przepisów obowiązujących w każdym kraju, w którym są sprzedawane. Dodatkowo Panasonic przeprowadza rygorystyczne badania, które mają zapewnić niezawodność części i materiałów. Próby rozciągania potwierdzają wytrzymałość żywicy stosowanej do wyrobu wentylatora osiowego.

Zgodność z dyrektywami RoHS / REACH

Produkty i materiały używane przez Panasonic spełniają rygorystyczne ograniczenia dotyczące substancji chemicznych zgodnie z dyrektywami RoHS i REACH. Regularnie przeprowadzamy drobiazgowe próby i badania ponad 100 materiałów, aby na etapie prac rozwojowych i procesu produkcji wykluczyć materiały niebezpieczne.

Zaawansowane procesy produkcyjne

Linie produkcyjne wykorzystują najnowsze technologie automatyzacji, gwarantujące produkcję niezawodnych urządzeń wysokiej jakości.

Trwałość

W firmie Panasonic wiemy, jak ważny jest długi okres eksploatacji i ograniczenia do minimum obsługi technicznej. Dlatego nasze urządzenia poddajemy zróżnicowanym i rygorystycznym testom trwałości.

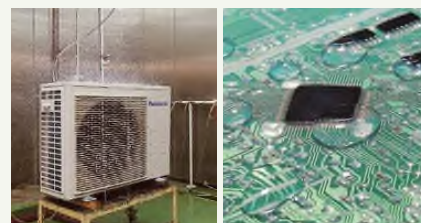

Próba długotrwałej pracy ciągłej

W celu zapewnienia trwałości i stabilnej pracy przez wiele lat przeprowadzamy próbę długotrwałej pracy ciągłej w warunkach o wiele cięższych niż rzeczywiste warunki robocze.

Badanie trwałości sprężarek

Po przeprowadzeniu testu pracy ciągłej, wymontowujemy sprężarkę z losowo wybranej jednostki wewnętrznej i rozkładamy ją na części, a następnie sprawdzamy wewnętrzne mechanizmy i części pod kątem ewentualnych usterek. W ten sposób możemy zadbać o długofalową wydajność w trudnych warunkach pracy.

Badanie wodoszczelności

Jednostka narażona na działanie deszczu i wiatru posiada stopień ochrony IPX4. Choć przedostanie się wody do wnętrza jest bardzo mało prawdopodobne, to styki płytek drukowanych są dodatkowo zabezpieczone żywicą, która zabezpiecza je przed uszkodzeniem w wyniku kontaktu z wodą.

Panasonic: ekologiczne i inteligentne pomysły na zrównoważony styl życia



Lepsze życie, lepszy świat. Czysta energia od Panasonic pomaga budować bezpieczne społeczeństwo.



www.future-living-berlin.com

**FUTURE LIVING®
BERLIN**



Dzielnica Smart City w Berlinie

Prekursorski projekt urzeczywistniający ideę inteligentnego domu, IoT i wykorzystania najnowszych technologii w każdym aspekcie życia. Future Living® Berlin.

Future Living® Berlin to przyszłościowy model inteligentnej dzielnicy miejskiej. Firmy GSW Sigmaringen i Unternehmensgruppe Krebs rozpoczęły prace nad projektem w 2013 roku w oparciu o wieloletnie doświadczenie w branży nieruchomości i we współpracy z wiodącymi międzynarodowymi firmami technologicznymi. Celem było opracowanie całościowej koncepcji dzielnicy mieszkalnej wykorzystującej innowację z zakresu future living. Pierwsi mieszkańcy zamieszkali w nowej dzielnicy wiosną 2019 roku.

Future Living® Berlin bazuje na coraz większych możliwościach oferowanych przez technologie informacyjne i komunikacyjne w zakresie integracji produktów i usług. Szansa ta pozwala na opracowanie inteligentnych rozwiązań zarówno dla poszczególnych mieszkań, jak i dla całej dzielnicy. Dzięki temu mieszkańcy mogą korzystać z usług online w swoich inteligentnych gospodarstwach domowych, ciesząc się komfortem, bezpieczeństwem i oszczędnością czasu w codziennym życiu.

Szczególną cechą projektu jest wstępna konfiguracja poszczególnych mieszkań przez specjalistów, co umożliwia mieszkańcom wprowadzenie się do spersonalizowanego mieszkania i korzystanie ze wszystkich przewidzianych dla nich udogodnień od pierwszego dnia. Za pomocą jednej aplikacji, napisanej w rodzimym języku, użytkownik może zarządzać własnym mieszkaniem, adaptować je do zmieniających się potrzeb i indywidualnie rozszerzać o kolejne inteligentne rozwiązania w przyszłości.

Wzajemne powiązanie produktów i technologii zapewnia wszystkim mieszkańcom dzielnicy łatwy dostęp do systemu wspólnej opieki nad członkami społeczności, oczywiście

w oparciu o e-mobilność i w ramach całościowej koncepcji zarządzania energią, obejmującej systemy fotowoltaiczne i akumulatory. Współpraca z wiodącymi partnerskimi firmami technologicznymi gwarantuje nieprzerwany postęp technologiczny w przyszłości. Włączenie w ten proces mieszkańców i umożliwienie dostępu do danych eksploatacyjnych pochodzących od poszczególnych użytkowników pozwala partnerom na dalsze, ukierunkowane doskonalenie oferowanych rozwiązań.

Oprócz segmentu Future Living® Homes projekt obejmuje moduł Future Living® Dialog, oferujący powszechny dostęp do obszernych informacji i przykładów korzystania z technologii zastosowanych w obrębie dzielnicy. Innowacyjne cele projektu stanowią wyraz idei zrównoważonego rozwoju i skoncentrowania na tworzeniu rozwiązań dostosowanych do potrzeb społeczności. Dzięki atrakcyjnej wysokości czynszów i pobocznych kosztów wynajmu oferta jest dostępna dla wielu grup docelowych.

Celem projektu Future Living® Berlin jest znalezienie koncepcyjnych i architektonicznych odpowiedzi na niektóre z wielkich wyzwań stojących przed naszym społeczeństwem, takich jak zmiany demograficzne, nowa polityka energetyczna i ewolucja modelu mobilności. Kompleksowe podejście do rozwiązywania problemów czyni projekt unikatowym w skali Europy.

Zmiany demograficzne, rewolucja energetyczna i nowy wymiar mobilności – oferujemy rozwiązania stanowiące odpowiedź na wyzwania naszych czasów.

PRO Club. Serwis Panasonic dla profesjonalistów

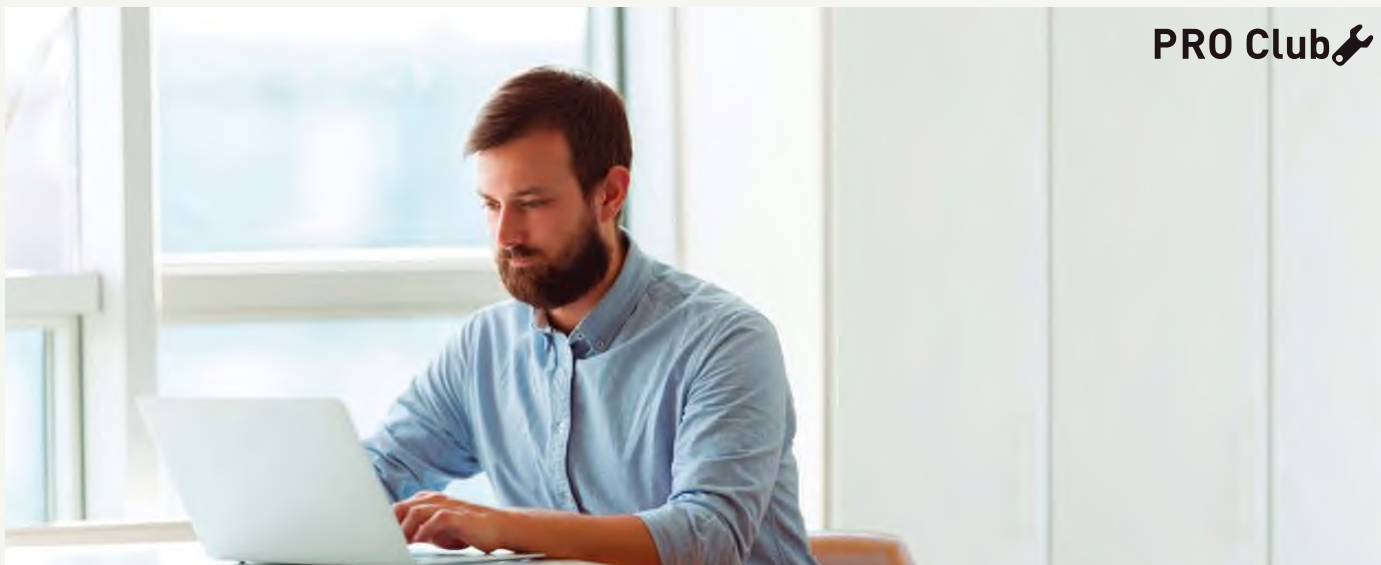

Panasonic PRO Club to serwis internetowy (www.panasonicproclub.com) ułatwiający pracę projektanta i instalatora – po rejestracji za pomocą komputera lub smartfona uzyskują oni bezpłatny dostęp z każdego miejsca na świecie do wielu narzędzi i funkcjonalności:

- wydruk katalogów ze swoim logo i adresem,
- pobieranie najnowszych wersji programu inżynierskiego Aquarea Designer, służącego do konfigurowania układów i doboru optymalnej pompy ciepła z serii Aquarea,
- obliczanie parametrów klimakonwektorów na podstawie danych dla konkretnego układu,
- pobieranie świadectw zgodności oraz innych niezbędnych dokumentów,
- pobieranie instrukcji serwisowych, instrukcji obsługi i instalacji,
- porady dotyczące postępowania w przypadku wystąpienia kodów błędów,
- pierwszeństwo w dostępie do najnowszych informacji,
- zapisy na szkolenia.

Najważniejsze funkcjonalności

- Bogata biblioteka zasobów
- Narzędzia i aplikacje dla użytkowników końcowych (należy sprawdzić dostępność w swoim kraju):
 - My Home: kreator wymiarowania instalacji domowych i urządzeń powietrze-woda,
 - My Project: formularz umożliwiający kontakt z zespołem specjalistów firmy Panasonic,

- iFinder: wyszukiwarka instalatorów w oparciu o nazwy miejscowości
- Promocje i oferty specjalne
- Panasonic PRO Academy
- Katalogi (dokumentacja handlowa)
- Materiały marketingowe (obrazy w wysokiej rozdzielczości, reklamy, wytyczne dotyczące wystroju placówek)
- Narzędzia (specjalistyczne oprogramowanie, narzędzia do wymiarowania itp.)
- Dedykowane ulotki i broszury w formacie PDF z logo i danymi kontaktowymi instalatorów
- Generator etykiet energetycznych – pobierz etykiety energetyczne dowolnego urządzenia w formacie PDF
- Kalkulator zapotrzebowania na energię do ogrzewania
- Kalkulator poziomu hałasu wytwarzanego przez jednostki zewnętrzne
- Kalkulator klimakonwektorów Aquarea
- Wyszukiwarka kodów błędów według kodu lub numeru urządzenia, kompatybilna ze smartfonem i tabletem
- Revit / pliki CAD / teksty specyfikacji
- Dostęp do sieciowej biblioteki dokumentacji technicznej Pananet
- Pobieranie świadectw zgodności oraz innych certyfikatów i atestów

Strona Panasonic PRO Club działa na tablecie i smartfonie.



Łatwe pobieranie dokumentacji serwisowej i broszur firmy Panasonic.



Dostosuj ulotki do swoich potrzeb, wstawiając swoje logo i dane kontaktowe. Zapisz i wydrukuj plik PDF.



Generator etykiet energetycznych. Pobierz etykiety energetyczne dowolnego urządzenia w formacie PDF.



Kody błędów na smartfonie i komputerze PC: wyszukiwanie według kodów błędów lub numerów referencyjnych modeli. Wersja online + wersja do pobrania, działająca offline.

Firma Panasonic oferuje zróżnicowane formy wsparcia projektantom, instalatorom i dystrybutorom z sektora urządzeń grzewczych i klimatyzacyjnych.



Program Aquarea Designer

Dzięki programowi Aquarea Designer każdy projektant, instalator czy dystrybutor układów grzewczych może dobrać pompę ciepła z serii Aquarea właściwą do danego budynku, oszacować oszczędności w stosunku do innych źródeł ciepła oraz błyskawicznie obliczyć emisję CO₂. Za pomocą programu Panasonic Aquarea Designer można szybko i łatwo wykonywać projekty. Program oferuje dwie opcje – „Szybki projekt” oraz „Projekt profesjonalny”. Każdy z trybów prowadzi krok po kroku do zbudowania bazy danych tworzonego projektu i pozwala na generowanie raportów (w formie uproszczonej lub rozbudowanej), które mogą zostać zapisane w formacie HTML lub wydrukowane. Chcąc wygenerować taki raport należy wprowadzić dane projektowe, takie jak:

- powierzchnia ogrzewana,
- zapotrzebowanie na ogrzewanie,
- temperatura zasilania i powrotu czynnika grzewczego,
- dane klimatyczne (z prostego menu rozwijanego), w tym temperaturę zewnętrzną,
- rodzaj i pojemność zasobnika ciepłej wody użytkowej oraz jej zakładaną temperaturę.

Firma Panasonic dostarcza oprogramowanie dostosowane do indywidualnych wymagań odbiorcy, umożliwiające projektantom układów, instalatorom i dystrybutorom łatwe oraz szybkie projektowanie i wymiarowanie układów, tworzenie schematów okablowania i sporządzanie zestawień materiałowych za jednym naciśnięciem przycisku.

Panasonic PRO Academy

Panasonic poważnie traktuje swą odpowiedzialność wobec dystrybutorów, instalatorów i projektantów układów grzewczych i chłodniczych. Dlatego opracowaliśmy dla Was obszerny program szkoleniowy. Szkolenia organizowane w ramach Panasonic PRO Academy mają zdecydowanie praktyczny charakter. Nowe szkolenia podejmują tematykę projektowania, instalacji i przekazywania do eksploatacji oraz rozwiązywania problemów.

Szkolenia obejmują:

- systemy klimatyzacji do użytku domowego,
- pompy ciepła Aquarea typu powietrze-woda,
- systemy VRF ECOi.

Kursy są dostępne w obiektach firmy Panasonic w Europie. Centra szkoleniowe prezentują najbardziej aktualny asortyment wyrobów firmy i stwarzają uczestnikom możliwość bezpośredniego zapoznania się z najnowszymi sterownikami oraz jednostkami wewnętrznymi i zewnętrznymi serii VRF ECOi, Ethearea, GHP i Aquarea.

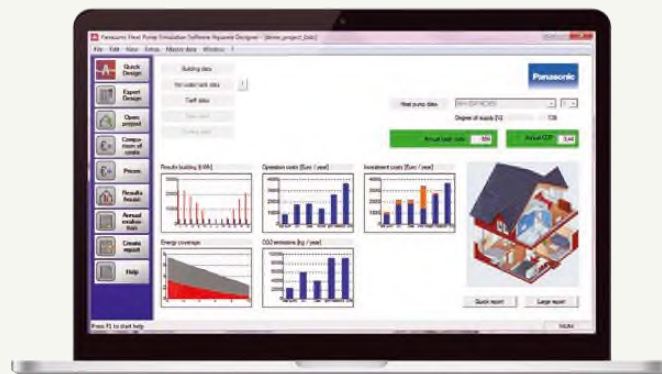

Program Aquarea Designer to także oszczędności

Program Aquarea Designer wylicza koszty energii zużywanej przez projektowany układ, z podziałem na podgrzewanie wody użytkowej, ogrzewanie pomieszczeń oraz pracę pomp. Potrafi również obliczyć czasy pracy układu i współczynnik wydajności chłodniczej COP. Za jego pomocą projektant lub instalator może zaprezentować klientom porównanie z innymi wariantami systemów, np. z ogrzewaniem przy użyciu konwencjonalnych kotłów gazowych, ogrzewaniem olejowym, opalaniem drewnem, standardowym ogrzewaniem elektrycznym oraz za pomocą zasobników magazynowych z wodą ogrzewaną grzałkami elektrycznymi w porze nocnej. Porównanie obejmuje koszty eksploatacji, początkowe nakłady inwestycyjne i koszty konserwacji. Można również porównać wielkości emisji CO₂ i oszczędności.

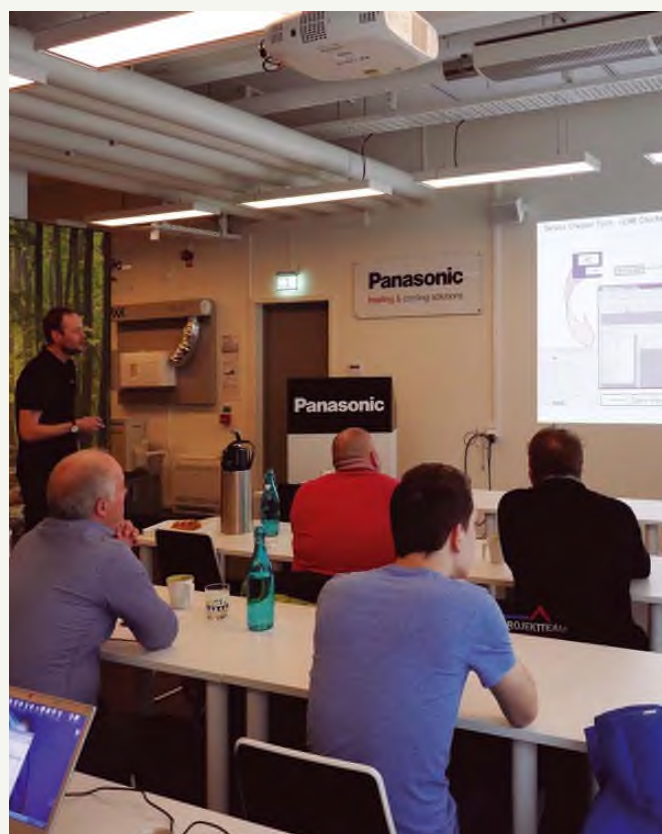

Pobierz ze strony:
www.panasonicproclub.com lub połącz się ze smartfona z klubem PRO Club skanując kod QR





Pompy ciepła powietrze-woda serii Aquarea

Oferta pomp ciepła powietrze-woda serii Aquarea do zastosowań w budynkach mieszkalnych i obiektach handlowych.

Oferta pomp ciepła Aquarea o wydajności od 3 kW do 16 kW jest najbogatsza na rynku. Bez względu na potrzeby w zakresie ogrzewania i chłodzenia, do każdego układu można dobrać odpowiednią pompę tej serii. Pompy Aquarea można instalować w budynkach nowych i modernizowanych. Ich eksploatacja jest wyjątkowo opłacalna, a wpływ na środowisko naturalne – minimalny.

Najważniejsze funkcjonalności









Nagroda Good Design Award należy do najbardziej prestiżowych wyróżnień w dziedzinie doskonałego wzornictwa produktów. Wyróżnienie stanowi wyraz uznania dla wyjątkowych osiągnięć i energooszczędności jednostek wewnętrznych Panasonic typu All-in-One i split. Ponadto minimalistyczne, estetyczne wzornictwo oraz funkcjonalność jednostek sprawiają, że seria Aquarea to idealne rozwiązanie do zastosowań domowych.







Oferowane przez firmę Panasonic pompy ciepła serii Aquarea zapewniają dużą oszczędność energii dzięki swojej wysokiej wydajności nawet w temperaturze -20°C. Pompy ciepła serii Aquarea są w całości projektowane i produkowane przez firmę Panasonic.









Układy z pompą ciepła Aquarea zapewniają idealną temperaturę i produkują ciepłą wodę w prosty, tani i ekologiczny sposób poprzez wykorzystanie ciepła z otoczenia. Układy Panasonic znalazły się w Niebieskim Przewodniku Międzynarodowej Agencji Energetycznej (IEA). Celem jest zmniejszenie do 2050 r. emisji CO₂ odnotowanej w roku 2005 o połowę. Pompa ciepła Aquarea wchodzi w skład systemów ogrzewania nowej generacji, wykorzystujących darmowe i odnawialne źródło energii, jakim jest powietrze, do ogrzewania lub chłodzenia pomieszczeń w budynku oraz wytwarzania ciepłej wody użytkowej.

Parametry energooszczędności





 <p>Czynnik chłodniczy R32 W naszych pompach ciepła zastosowaliśmy czynnik chłodniczy R32 o znacznie niższym współczynniku GWP (potencjał tworzenia efektu cieplarnianego) w stosunku do czynnika R410A.</p>	 <p>Wyższa wydajność w przypadku zastosowań w klimacie umiarkowanym Klasa efektywności energetycznej nawet A++ w skali od A+++ do D.</p>	 <p>Wyższa wydajność w przypadku zastosowań w klimacie chłodnym Klasa efektywności energetycznej nawet A+++ w skali od A+++ do D.</p>	 <p>Wyższa wydajność w zakresie ciepłej wody użytkowej Klasa efektywności energetycznej nawet A+ w skali od A+ do F.</p>	 <p>System Inverter Plus Sprężarki z systemem Inverter Plus zostały zaprojektowane z myślą o osiągnięciu najwyższej wydajności.</p>	 <p>POMPA WODY KLASY A AUTOMATYCZNA REGULACJA PRĘDKOŚCI</p> <p>Pompa wody klasy A W układach Aquarea zabudowana jest pompa wody o klasie energetycznej A. Wysoka sprawność obiegu wody w instalacji grzewczej.</p>
--	--	---	--	---	---

Wysoka wydajność

 <p>Urządzenia serii Aquarea High Performance do domów energooszczędnych Moc od 3 do 16 kW. Pompa ciepła Aquarea HP jest optymalnym wariantem dla domu wyposażonego w grzejniki niskotemperaturowe lub ogrzewanie podłogowe. *COP jednostki generacji J o mocy 3 kW: 5,33.</p>	 <p>Pompy ciepła Aquarea T-CAP do pracy w skrajnie niskich temperaturach Moc od 9 do 16 kW. Jeśli priorytetem jest utrzymanie nominalnej wydajności grzewczej przy niskich temperaturach zewnętrznych rzędu -7°C, czy nawet -20°C, najlepszym rozwiązaniem jest system Aquarea T-CAP.</p>	 <p>Pompy ciepła Aquarea HT - idealne do modernizacji. Moc od 9 do 12 kW Najważniejszym rozwiązaniem dla domu wyposażonego w tradycyjne grzejniki wysokotemperaturowe będzie pompa ciepła Aquarea HT, która jest w stanie zapewnić temperaturę wody wylotowej 65°C nawet przy temperaturach zewnętrznych rzędu -20°C.</p>	 <p>CWU Dysponując pompą ciepła Aquarea można też tanio podgrzewać wodę, wystarczy zainstalować opcjonalny zbiornik CWU.</p>	 <p>Nawet do -23°C w trybie ogrzewania Pompy ciepła pracują w trybie ogrzewania nawet wtedy, kiedy temperatura na zewnątrz spada do -23°C.</p>
---	--	--	---	---

 <p>Filtr wody z magnezem Łatwy dostęp do filtra i montaż na zatrzaski w urządzeniach generacji J. Pompy ciepła generacji H wyposażone są w sam filtr wody.</p>	 <p>Przepływomierz Zintegrowany w urządzeniach generacji H i J.</p>	 <p>5 lat gwarancji na sprężarkę Udzielamy pełnej gwarancji na okres pięciu lat na wszystkie sprężarki do jednostek zewnętrznych.</p>	     <p>Kompatybilność z siecią inteligentną: dzięki zastosowaniu sterownika Aquarea HPM oferowane urządzenia serii Aquarea posiadają oznakowanie Smart Grid Ready nadane przez Niemieckie Stowarzyszenie Pomp Ciepła (Bundesverband Wärmepumpe). Etykieta wskazuje, że urządzenia serii Aquarea są przystosowane do współpracy z systemem sterowania inteligentną siecią elektroenergetyczną. Certyfikat MCS nr MCS HP0086.* Symbol klucza: sprawdź wykaz naszych certyfikowanych pomp ciepła na stronie www.heatpumpkeymark.com.</p>
---	---	---	---

Kompatybilność

 <p>Renowacje Nasze pompy ciepła serii Aquarea można podłączyć do instalacji z istniejącym lub nowym kotłem, lub nowego kotła, uzyskując optymalny komfort nawet przy bardzo niskich temperaturach na zewnątrz.</p>	 <p>Zestaw paneli słonecznych W celu uzyskania jeszcze większej efektywności pompy ciepła serii Aquarea można połączyć z opcjonalnym zestawem fotowoltaicznych paneli słonecznych.</p>	 <p>Zaawansowane sterowanie Sterownik indywidualny z pełnopunktowym, podświetlanym wyświetlaczem o przekątnej 3,5 cala. Menu w 17 językach; łatwa obsługa przez instalatora i użytkownika. Zintegrowany w urządzeniach generacji H i J.</p>	 <p>Sterowanie przez Internet System nowej generacji, umożliwiający nieskomplikowane zdalne sterowanie klimatyzacją lub pompą ciepła z dowolnego miejsca, za pośrednictwem połączonego z Internetem smartfona bądź tabletu z systemem Android™ lub iOS, albo komputera PC.</p>	 <p>Kompatybilność Jednostka wewnętrzna ma wbudowany port komunikacyjny umożliwiający podłączenie pompy ciepła Panasonic do systemu zarządzania budynkiem BMS i sterowanie nią z poziomu tego systemu.</p>
---	--	---	--	--

Ostrzeżenie dotyczące jakości wody i wykorzystania wód gruntowych:
Urządzenie zostało zaprojektowane zgodnie z europejską dyrektywą 98/83/WE w sprawie jakości wody, zmienioną dyrektywą 2015/1787/UE. Okres eksploatacji urządzenia nie jest gwarantowany w przypadku stosowania wód gruntowych, np. wody źródlanej lub wody ze studni, wody kranowej zawierającej sole i inne zanieczyszczenia lub wody o odczynie kwaśnym. Koszty konserwacji i gwarancji związane z powyższymi przypadkami eksploatacji ponosi klient.

* Nie wszystkie wyroby są certyfikowane. Ponieważ proces certyfikacji ciągle trwa i stale aktualizujemy listę certyfikowanych wyrobów, najnowsze informacje w tym zakresie można znaleźć na oficjalnych stronach internetowych.

Panasonic prezentuje serię powietrznych pomp ciepła Aquarea



Jako „zielony” system ogrzewania i klimatyzacji, Aquarea bezsprzecznie plasuje się w czołówce innowacji w dziedzinie energii.

Panasonic prezentuje serię powietrznych pomp ciepła Aquarea

W gospodarstwach domowych w Europie 79%* zużycia energii przypada na ogrzewanie i produkcję ciepłej wody użytkowej. Poprzez przekształcanie energii cieplnej zawartej w powietrzu w ciepło do ogrzewania pomieszczeń, wysokowydajna technologia Aquarea obniża emisję CO₂ i ogranicza wpływ na środowisko naturalne, w porównaniu z konwencjonalnymi kotłami i ogrzewaniem elektrycznym.

Powietrzna pompa ciepła serii Aquarea wymusza obieg powietrza zewnętrznego wokół węzłownic wypełnionych czynnikiem

chłodniczym – analogicznie do zasady działania lodówki. Odebrane ciepło zostaje oddane do wody, która może zostać wykorzystana w układzie ogrzewania oraz do zasilania wszystkich domowych odbiorów ciepłej wody użytkowej. Najnowsza technologia firmy Panasonic stanowi zrównoważone, alternatywne rozwiązanie dla olejowych, gazowych i elektrycznych instalacji grzewczych.

* ec.europa.eu/eurostat

Dlaczego powietrzne pompy ciepła Aquarea?



Optymalne rozwiązania zapewniające najwyższy komfort.

Pompy ciepła Panasonic Aquarea skutecznie i wydajnie ogrzewają Twój dom oraz umożliwiają precyzyjną regulację temperatury w pomieszczeniach dzięki niezawodnym sprężarkom inwerterowym wykonanym w fabrykach Panasonic. Aquarea może również chłodzić pomieszczenia latem i dostarczać ciepłą wodę użytkową przez cały rok. Firma Panasonic opracowała tryb nocny, ograniczający w razie potrzeby poziom hałasu generowany przez urządzenie. Aquarea oferuje wiele możliwości integracji z innymi systemami, aby poprawić komfort użytkowników – na przykład, połączenie pompy ciepła z urządzeniami wentylacyjnymi lub panelami fotowoltaicznymi.



System dostosowuje się do Twoich potrzeb.

Pompy ciepła Panasonic Aquarea stanowią kompleksowe rozwiązanie umożliwiające podgrzanie ciepłej wody użytkowej, ogrzewanie i chłodzenie budynku, przy zastosowaniu instalacji podłogowej, grzejników lub klimakonwektorów. W projektach modernizacyjnych urządzenia Aquarea mogą być zintegrowane z istniejącymi systemami grzewczymi.

Są w stanie wyprodukować wodę o temperaturze nawet 60°C i zapewniają dużą elastyczność instalacji dzięki dużej długości orurowania sięgającej 50 m między jednostką wewnętrzną a zewnętrzną (ograniczenia dotyczące poszczególnych modeli zestawione zostały w odnośnej tabeli).

Disponując wyborem modeli o szerokim zakresie mocy – od 3 kW do 16 kW – można bez problemu znaleźć rozwiązanie zapewniające niższy koszt inwestycji i niższe koszty eksploatacyjne.



Mniejsze zużycie energii to mniejsze koszty.

W porównaniu z grzejnikami elektrycznymi pompy ciepła serii Aquarea firmy Panasonic obniżają wydatki na ogrzewanie nawet o 80%.

Osiągają klasę A+++ (w zakresie od A+++ do D) w trybie ogrzewania oraz A+ (w zakresie od A+ do F) w trybie podgrzewania ciepłej wody użytkowej, co prowadzi do znacznego obniżenia rachunków za energię elektryczną. W porównaniu z grzejnikami elektrycznymi, pompa ciepła powietrze-woda oferuje pięciokrotnie większy stosunek mocy wyjściowej do wejściowej w kilowatach. Zużycie energii można jeszcze bardziej obniżyć, przyłączając do systemu fotowoltaiczne panele słoneczne.



Przyczynia się do zmniejszenia śladu węglowego.

Pompa ciepła powietrze-woda to wysokowydajna technologia zaprojektowana z myślą o przyszłości.

Urządzenia te są uważane za „zielone” i zrównoważone, ponieważ pobierają energię cieplną z otoczenia. Utrzymują komfortową temperaturę w pomieszczeniach, jednocześnie znacznie zmniejszając obciążenie środowiska.

Wszystkie pompy Aquarea mogą współpracować z instalacjami solarnymi lub fotowoltaiką, co podnosi sprawność układu i redukuje wpływ na środowisko.

Najważniejsze cechy pomp ciepła Panasonic Aquarea

- Dedykowane oprogramowanie Panasonic i technologia inwerterowa dla domów energooszczędnych pozwalają na podgrzewanie wody grzewczej do 65°C
- Pompy ciepła Aquarea w zależności od modelu posiadają wbudowane naczynie wzbiorcze o pojemności 6 lub 10 litrów
- Sprężarka inwerterowa steruje wydajnością odpowiednio do zapotrzebowania
- Układ podwójny (jednostka zewnętrzna z dwoma wentylatorami)
- Wbudowana grzałka elektryczna o mocy 3/6/9 kW (zależnie od modelu)
- Pompy ciepła Aquarea T-CAP firmy Panasonic mogą pracować przy temperaturach zewnętrznych nawet -28°C (urządzenia typu All-in-One i split, -20°C urządzenia typu monoblok), a w temperaturach do -20°C gwarantują utrzymanie nominalnej wydajności bez dogrzewania zewnętrznego¹⁾
- Pompy ciepła firmy Panasonic pracują bardzo cicho, a w trybie nocnym jeszcze ciszej

1) Temperatura wody wyjściowej 35°C.

Porównanie: 1 kW mocy wejściowej w stosunku do mocy wyjściowej w kW

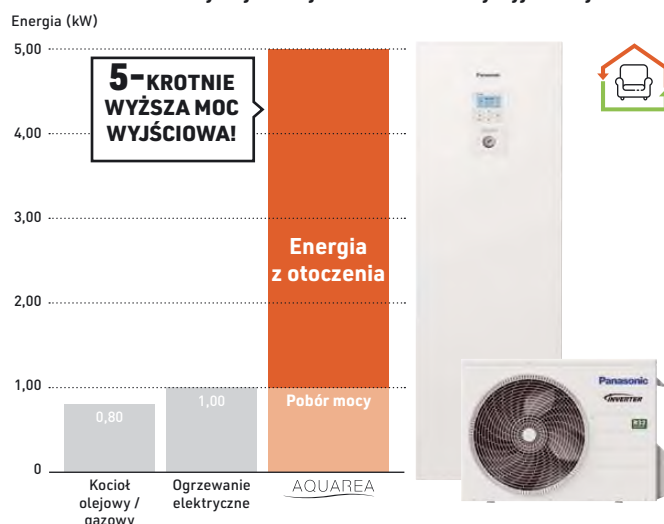

Seria pomp ciepła Panasonic Aquarea

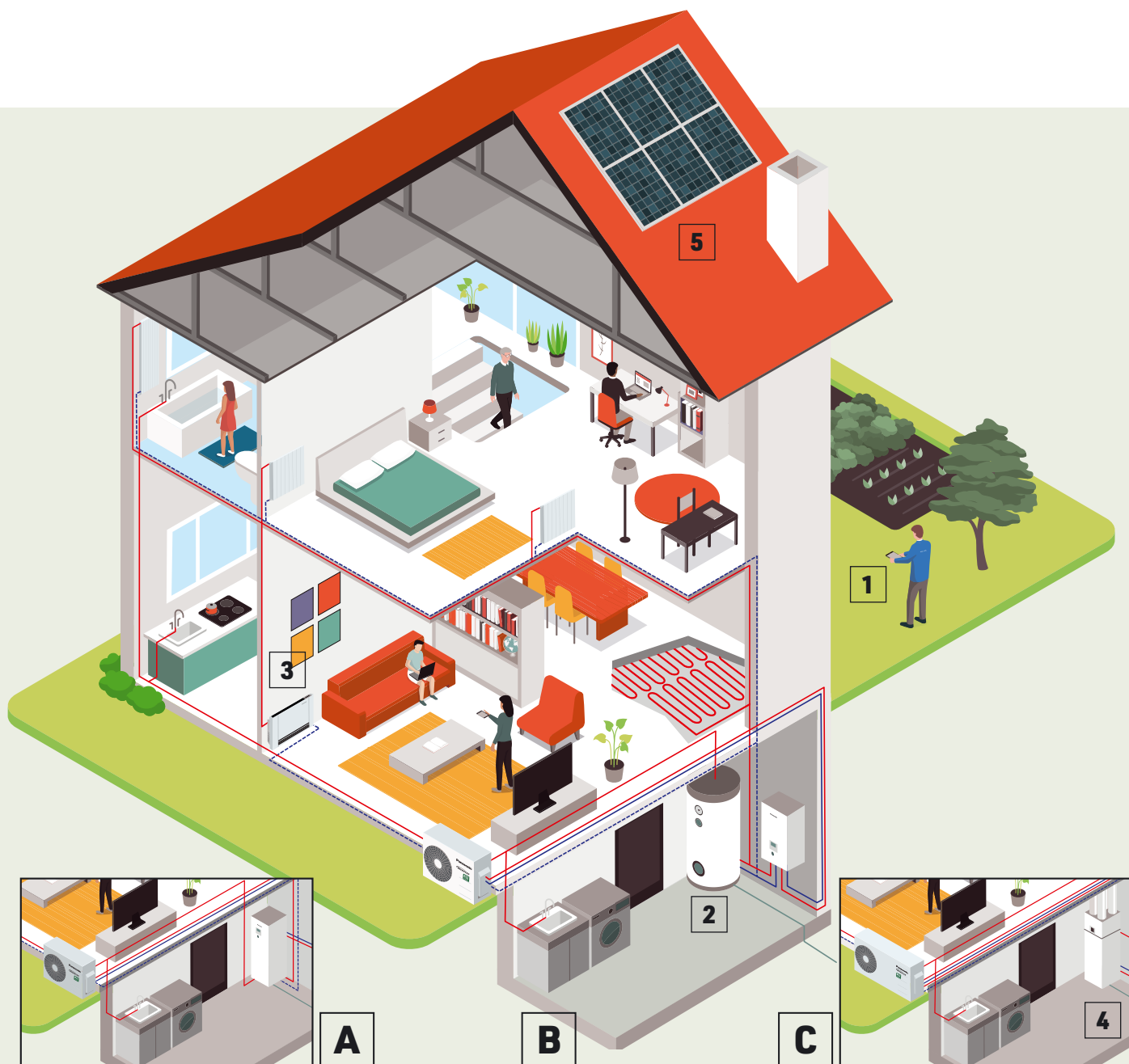

A System All-in-One

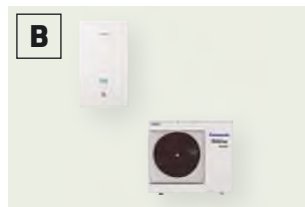

B Układ split

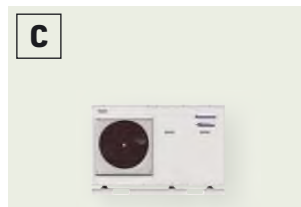

C Układ monoblok

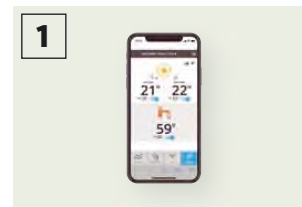

1 Sterowanie za pomocą smartfona, tabletu lub komputera PC (opcja)



2 Zasobnik o bardzo wysokiej sprawności (opcja)



3 Klimakonwektory do ogrzewania i chłodzenia (opcja)



4 Wentylacja z odzyskiem ciepła + zasobnik CWU (opcja)

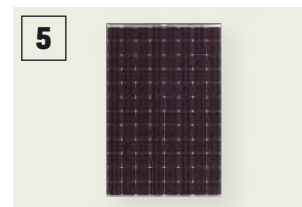

5 Pompa ciepła + fotowoltaiczne panele słoneczne HIT (opcja)

Pompa Panasonic Aquarea to rozwiązanie, które poprawi wydajność energetyczną domu, a instalacja będzie tańsza i prostsza.

Aquarea High Performance

Do nowych instalacji i budynków energooszczędnych

Wyjątkowa wydajność i oszczędność energii przy minimalnej emisji CO₂ i kompaktowej budowie. Wyższa wydajność przy współczynniku COP do 5,33 w przypadku jednostek generacji J o mocy 3 kW.

Aquarea T-CAP

Praca w skrajnie niskich temperaturach, modernizacja i innowacja

Urządzenia zapewniają utrzymanie wydajności grzewczej nawet w niskich temperaturach. Pompy tej serii są zdolne do utrzymania mocy wyjściowej przy temperaturze zewnętrznej do -20°C bez konieczności wspomaganie grzałką elektryczną.

Aquarea HT













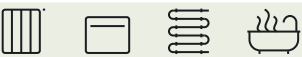
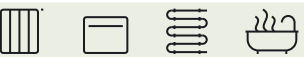

Do domów mieszkalnych ze starymi grzejnikami wysokotemperaturowymi

Pompy ciepła Aquarea HT są idealnym wyborem do modernizacji. Zielona energia w tradycyjnych grzejnikach. Najlepsze rozwiązanie zdolne zapewnić temperaturę wody grzewczej do 65°C, nawet przy temperaturach zewnętrznych rzędu -15°C.

Pompa ciepła do produkcji CWU

Wysokowydajny podgrzewacz CWU

Idealne do pokrycia zapotrzebowania na ciepłą wodę użytkową w domu jednorodzinnym, samodzielne pompy ciepła do podgrzewania CWU są zaprojektowane tak, aby zapewnić maksymalny komfort i oszczędności. W porównaniu z tradycyjnymi elektrycznymi podgrzewaczami wody pobór energii przez pompę ciepła klasy A+ jest niższy o 75%.

Aquarea High Performance	Aquarea T-CAP	Aquarea HT	Pompa ciepła do produkcji CWU
 Ogrzewanie – chłodzenie – CWU Jednofazowe o mocy 3 kW ÷ 16 kW Trójfazowe o mocy 9 kW ÷ 16 kW	 Ogrzewanie – chłodzenie – CWU Jednofazowe o mocy 9 kW ÷ 12 kW Trójfazowe o mocy 9 kW ÷ 16 kW	 Ogrzewanie – CWU Jednofazowe o mocy 9 kW ÷ 12 kW Trójfazowe o mocy 9 kW ÷ 12 kW	 Tylko CWU Pojemność 100 l ÷ 295 l
Możliwości podłączenia			
 Grzejniki – klimakonwektory – ogrzewanie podłogowe – CWU	 Grzejniki – klimakonwektory – ogrzewanie podłogowe – CWU	 Tradycyjne grzejniki wysokotemperaturowe – CWU	 Ciepła woda użytkowa
Zastosowanie			
 Instalacja w normalnych warunkach	 Skrajnie niskie temperatury otoczenia	 Modernizacja starych grzejników	 Tylko CWU
Efektywność energetyczna			
 Ogrzewanie 35°C / 55°C ¹⁾	 Ogrzewanie 35°C / 55°C ¹⁾	 Ogrzewanie 35°C / 55°C ¹⁾	 CWU 50 ÷ 62°C ²⁾
Minimalna temperatura zewnętrzna			
-23°C	-28°C (All-in-One i split) -20 °C (monoblok) ³⁾	-20°C	-5°C
Minimalna temperatura zewnętrzna zapewniająca stałą wydajność przy temperaturze wody zasilającej 35°C			
-7°C (nie dla wszystkich jednostek)	-20°C ³⁾	-15°C	-
Temperatura zasilania układu ogrzewania (maksymalna / tylko pompa ciepła)			
75°C ⁴⁾ / 55°C ⁵⁾ (lub 60°C dla Aquarea generacji J)	75°C ⁴⁾ / 60°C ⁵⁾	75°C ⁴⁾ / 65°C	-
Sterowanie i kompatybilność			
Kompatybilność z siecią inteligentną ⁶⁾ Obsługa przez WiFi	Kompatybilność z siecią inteligentną ⁶⁾ Obsługa przez WiFi	-	-
Zakres wydajności			
Split, 3 kW ÷ 16 kW Monoblok, 5 kW ÷ 16 kW All-in-One, 3 kW ÷ 16 kW (poj. 185 l)	Split, 9 kW ÷ 16 kW Monoblok, 9 kW ÷ 16 kW All-in-One, 9 kW ÷ 16 kW (poj. 185 l)	Split, 9 kW ÷ 12 kW Monoblok, 9 kW ÷ 12 kW	Ścienne 100 i 150 l Podłogowe 200 i 270 l

Dane w powyższym zestawieniu dotyczą większości modeli każdej serii. Wymagane parametry należy sprawdzić w specyfikacji produktu. 1) Skala od A+++ do D. 2) Skala od A+ do F. 3) Moc 9 i 12 kW. 4) Maksymalna temperatura CWU z grzałką. 5) W przypadku temperatury zewnętrznej powyżej -10°C. 6) generacji H z płytką sterującą CZ-NS4P, generacji F i G ze sterownikiem Heat Pump Manager. * Produkt S.A.T.E.

Aquarea – najwyższa wydajność w swojej klasie



Aquarea generacji J: znacznie więcej niż Aquarea z czynnikiem R32. Dostępne w wersjach: 3/5/7/9 kW All-in-One, split i 5/7/9 kW monoblok.

1 Zachowane najważniejsze cechy dotychczasowych modeli Aquarea

- Wolne miejsce nad jednostkami typu All-in-One
- Klasa A+++ w trybie ogrzewania w temp. 35°C (skala od A+++ do D)
- Dostęp do Service Cloud po podłączeniu akcesorium opcjonalnego

2 Wyższa wydajność

- Poprawa wskaźnika SCOP o +5% w porównaniu z Generacją H
- Poprawa wskaźnika COP w trybie podgrzewania CWU do wartości 3,30 (modele 3 i 5 kW)

Większa elastyczność projektowania

- ## 3
- Temperatura wody: 60°C
 - Korzystna modyfikacja długości orurowania: 7/9 kW: 50/30 m (do 40 m bez ograniczeń co do minimalnej powierzchni podłogi*) - 3/5 kW: 25/20 m
 - Praca w trybie chłodzenia przy temperaturze zewnętrznej nawet 10°C

* Ze spadkiem wydajności o 5%.

4 Nowe inteligentne funkcje

- Kompatybilność z siecią inteligentną w trybie ogrzewania, chłodzenia i CWU
- Zdalne sterowanie bivalentne: za pośrednictwem styków bezpotencjałowych
- Zatrzymanie jednostki zewnętrznej podczas odszraniania za pośrednictwem styku bezpotencjałowego (w celu zatrzymania wentylatora klimakonwektora)*

* Z funkcji nie można korzystać jednocześnie.

5 Wyższy komfort

- Poprawa komfortu w skrajnie niskich temperaturach: krzywa ogrzewania może sięgać -20°C
- Przygotowanie CWU w trybie największego COP lub komfortowym: obciążenie częściowe dla poprawy wydajności lub obciążenie pełne dla skrócenia czasu podgrzewania
- W trybie podgrzewania CWU możliwość wyboru lokalizacji czujnika w przypadku pomp typu All-in-One: położenie zapewniające największą wydajność (najlepsza wartość współczynnika COP w trybie CWU) lub większą objętość ciepłej wody użytkowej

Pozostałe udoskonalenia: cichsza praca jednostek zewnętrznych / filtr magnetyczny obiegu wody.

Czynnik chłodniczy R32: „niewielka” zmiana, która zmienia wszystko

Panasonic poleca przyjazny środowisku czynnik chłodniczy R32. Czynnik R32, w porównaniu do R22 i R410A, charakteryzuje się bardzo niskim potencjałem wpływu na niszczenie warstwy ozonowej i tworzenia globalnego ocieplenia.

Podążamy za krajami UE, które przykładają dużą wagę do ochrony środowiska naturalnego m.in. przez podpisanie Protokołu Montrealskiego w celu ochrony warstwy ozonowej i zapobiegania globalnemu ociepleniu. Panasonic jest wiodącym producentem w zakresie propagowania przejścia na stosowanie czynnika R32.

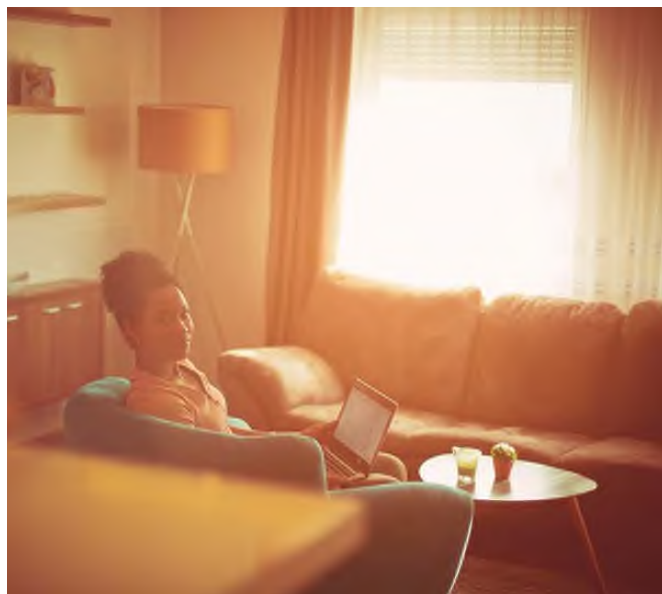

Pompy ciepła Aquarea generacji H

Piękno wygodny w codziennym życiu. Pompy ciepła Aquarea generacji H z jednostkami o mocy od 3 kW do 16 kW. Jednostki o małej wydajności zaprojektowane specjalnie dla domów energooszczędnych charakteryzują się doskonałym współczynnikiem COP = 5 (dla mocy 3 kW).

Wyższa efektywność energetyczna – klasa A++/A+++

- A++ do użytku w klimacie umiarkowanym (grzejniki; ErP 55°C w skali od A+++ do D)
- A+++ do użytku w klimacie chłodnym (ogrzewanie podłogowe; ErP 35°C w skali od A+++ do D)

Aquarea – generacja energooszczędnych instalacji grzewczych i CWU

Dzięki najnowocześniejszym rozwiązaniom technicznym i zaawansowanym algorytmom sterowania, pompy tej serii utrzymują wysoką wydajność i sprawność nawet w temperaturze -7°C i -15°C. Oprogramowanie pomp ciepła Aquarea można skonfigurować odpowiednio do wymagań domów energooszczędnych w celu maksymalnego zwiększenia efektywności energetycznej. Urządzenia serii Aquarea mogą pracować niezależnie od warunków atmosferycznych, przy temperaturach powietrza nawet -28°C (jednostki T-CAP All-in-One i split)! Kompaktowa budowa jednostki zewnętrznej bardzo ułatwia instalację.

Aquarea All-in-One



Seria urządzeń Aquarea All-in-One stanowi inteligentne połączenie najlepszej technologii Hydrokit z wysokiej jakości bezobstęgowym zasobnikiem ze stali nierdzewnej.

Aquarea All-in-One: najlepsza technologia Panasonic dla Twojego domu

Jednostki All-in-One z próżniowym panelem izolacyjnym U-Vacua

Panasonic U-Vacua™ to zaawansowany próżniowy panel izolacyjny o bardzo niskiej przewodności cieplnej, zapewniający około 19 razy bardziej skuteczną izolację niż standardowa pianka poliuretanowa.

Zintegrowane komponenty wysokiej jakości:

- Bezobstęgowy zasobnik o pojemności 185 l ze stali nierdzewnej INOX
- Pompa wody klasy A o zmiennej prędkości obrotowej
- Filtr magnetyczny z zaworami odcinającymi
- Naczynie wzbiorcze
- Przepływomierz wirowy
- Grzałka rezerwowa
- Zawór bezpieczeństwa
- Zawory odpowietrzające
- Zintegrowany zawór trzydrogowy

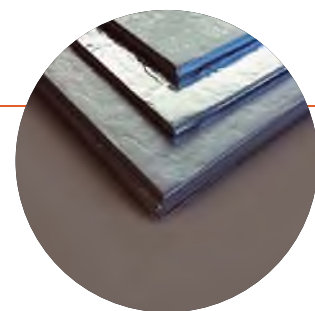

Panele U-Vacua™ składają się z unikalnego rdzenia z włókna szklanego zaaluminowanego folią złożoną z kilku warstw, w tym nylonu, aluminium i warstwy ochronnej. Ciśnienie wewnętrzne jest obniżone do wartości rzędu 1-20 Pa, co minimalizuje przewodność cieplną.

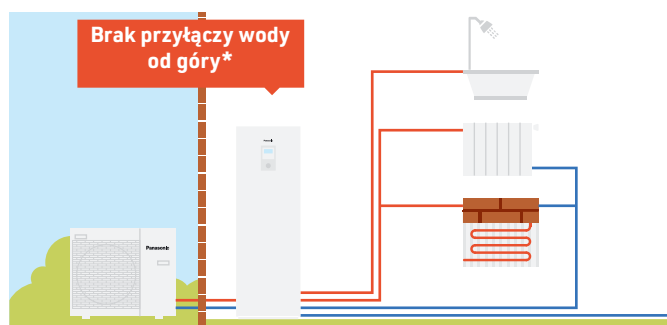

Technologia zapewniająca oszczędność miejsca

Kompaktowa budowa umożliwia instalację w ograniczonej przestrzeni.

- Moduł Hydrokit i zasobnik zintegrowane w obrębie jednej jednostki
- Przyłącza rur wyprowadzone od dołu, dzięki czemu użytkownik dysponuje większą ilością miejsca nad jednostką
- Wylimnowany zasobnik buforowy
- Długość instalacji freonowej do 50 m (w przypadku jednostek generacji J o mocy 7 i 9 kW)
- Nowoczesny sterownik, który można zainstalować w odległości do 50 m od jednostki wewnętrznej

* Z wyłączeniem modelu z 2 strefami grzewczymi.

Moduły All-in-One: kompaktowe i łatwe w instalacji

Jednostki Aquarea All-in-One to nowa generacja pomp ciepła firmy Panasonic przeznaczonych do ogrzewania, chłodzenia i produkcji ciepłej wody użytkowej.

Dopracowany, prostokątny zarys i białe wykończenie typowe dla sprzętu AGD.

Rozwiązane przyjazne monterom

- Złącza elektryczne umieszczone z przodu urządzenia
- Łatwy dostęp do części i prosty montaż dzięki rozmieszczeniu rur obok siebie w rzędzie
- Sterownik indywidualny z pełnopunktowym wyświetlaczem i nowymi funkcjami
- Możliwość podłączenia dodatkowego czujnika temperatury w pomieszczeniu, modułu solarnego, układu sterowania dwustrefowego, pompy basenowej i obiegowej (wymagana dodatkowa płytką sterująca: CZ-NS4P)
- Wylimnowany zasobnik buforowy

Pompy ciepła All-in-One ze sterowaniem dwustrefowym

- 2 obiegi grzewcze z dwiema różnymi nastawami temperatury wody
- 2 pomy obiegowe i 2 filtry wody
- Sterowanie w systemie podłogowym zaworem mieszającym

Moduł 2-strefowy ze sterowaniem 2 nastawami temperatury wody (np. woda do ogrzewania podłogowego: 35°C / woda do grzejników: 45°C)

Kompaktowe jednostki Aquarea typu All-in-One to urządzenia zaprojektowane z myślą o największej możliwej oszczędności miejsca.

Powierzchnia jaką zajmują to zaledwie 598 x 600 mm, a więc jest mniejsza niż ilość miejsca potrzebnego do zainstalowania standardowych pełnogabarytowych urządzeń.



Aquarea High Performance



Do nowych instalacji i budynków energooszczędnych. Wyjątkowa wydajność i oszczędność energii przy minimalnej emisji CO₂ i kompaktowej budowie.

Nowe wysokowydajne urządzenia serii Aquarea pomagają spełnić surowe wymagania budowlane i obniżyć koszty budowy

Ogrzewanie budynku i przygotowanie ciepłej wody użytkowej stanowi znaczną część całkowitego zużycia energii. Pompy ciepła firmy Panasonic o wysokiej sprawności przyczyniają się do znacznego obniżenia zużycia energii.

Najważniejsze cechy serii

- Wyższa wydajność przy współczynniku COP do 5,33 w przypadku jednostek generacji J o mocy 3 kW
- Obniżone zużycie energii dzięki pompie obiegowej o klasie efektywności energetycznej „A”
- Nowe funkcje sterownika indywidualnego: tryb Auto, tryb wakacyjny, wyświetlanie poboru zużywanej mocy elektrycznej

Firma Panasonic opracowała pompy ciepła Aquarea typu monoblok i split przeznaczone dla domów, w których niezbędne są urządzenia o wysokiej efektywności i osiągnięciach. Pompa ciepła serii Aquarea może pracować niezależnie od pogody, w temperaturach zewnętrznych sięgających nawet -23°C. Są one łatwe w instalacji we wszystkich typach budynków – zarówno nowych, jak i istniejących.

Standardowe pompy obiegowe w porównaniu z pompami Panasonic o klasie efektywności energetycznej „A”

Porównanie zużycia energii przez pompy obiegowe: Pompa obiegowa klasy A z dynamiczną regulacją przepływu do jednostek monoblok o mocy 5 kW.

* Na podstawie danych z rynku niemieckiego i przy założeniu, że moc pompy przyjętej do porównania może być różna w zależności od zużycia i ceny energii.



Pompy ciepła Aquarea High Performance charakteryzują się również wysoką sprawnością (na przykładzie KIT-ADC03JE5)

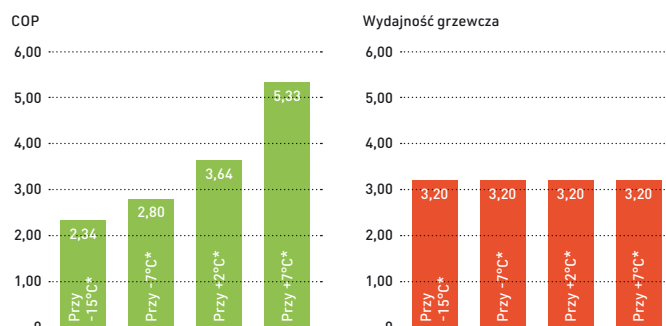

* Temperatura wody grzewczej: 35°C.

Firma Panasonic stworzyła tryb nocny, w razie potrzeby ograniczający poziom natężenia hałasu

Szczególną uwagę poświęcono obniżeniu poziomów hałasu.

- 1) Ciśnienie akustyczne mierzone w odległości 1 m od jednostki zewnętrznej, na wysokości 1,5 m.
- 2) W warunkach standardowych, przy pracy z pełną wydajnością grzewczą, w temperaturze +7°C (woda grzewcza 35°C). Dane dotyczą dwuwentylatorowej jednostki zewnętrznej. W przypadku jednowentylatorowych jednostek zewnętrznych obniżenie poziomu hałasu w trybie nocnym wynosi 3 dB(A).

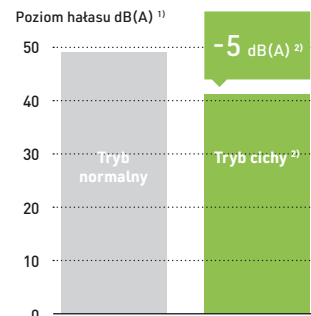

Jednostki generacji J z serii High Performance pozwalają na utrzymanie temperatury wody na wylocie na poziomie 60°C nawet przy bardzo niskich temperaturach

Pompy ciepła Aquarea High Performance generacji J utrzymują temperaturę wody na wylocie na poziomie 60°C nawet przy spadku temperatury zewnętrznej do -10°C, zapewniając użytkownikom wysoki komfort przebywania w pomieszczeniach. W przypadku innych pomp ciepła temperatura wody gwałtownie spada przy niskich temperaturach zewnętrznych, co sprawia, że urządzenie nie spełnia warunków projektowych i nie gwarantuje komfortu.

Maksymalna temperatura wody na wylocie (°C)

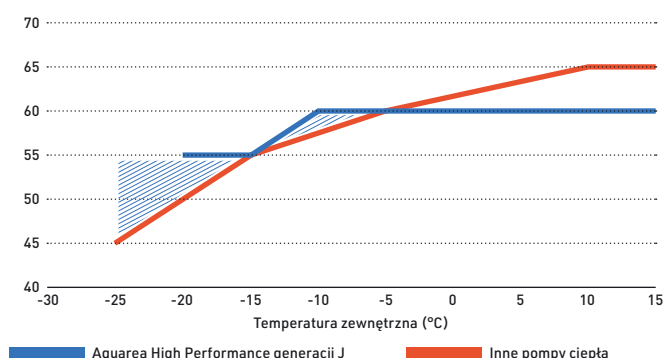

Aquarea T-CAP



Pompy ciepła T-CAP są odpowiednie do instalacji w nowych i modernizowanych budynkach, gdzie wymagana jest duża moc urządzenia przy niskiej temperaturze zewnętrznej.

Pełna wydajność grzewcza nawet w niskich temperaturach

Wszystkie urządzenia z serii T-CAP to doskonała alternatywa dla kotłów gazowych czy olejowych oraz idealna opcja do podłączenia nowych instalacji ogrzewania podłogowego, grzejników lub klimakonwektorów.

Wszystkie pompy ciepła Aquarea można też podłączyć do instalacji ogrzewania solarnego lub fotowoltaicznej, co podnosi sprawność układu i redukuje wpływ na środowisko.

Sprawność wyższa niż w innych systemach ogrzewania

Pompy ciepła firmy Panasonic charakteryzują się maksymalnym współczynnikiem efektywności COP wynoszącym 4,84 przy temperaturze +7°C, dzięki czemu są znacznie efektywniejsze od innych urządzeń grzewczych.

Pompy T-CAP charakteryzują się bardzo wysoką sprawnością bez względu na temperaturę zewnętrzną i temperaturę wody.

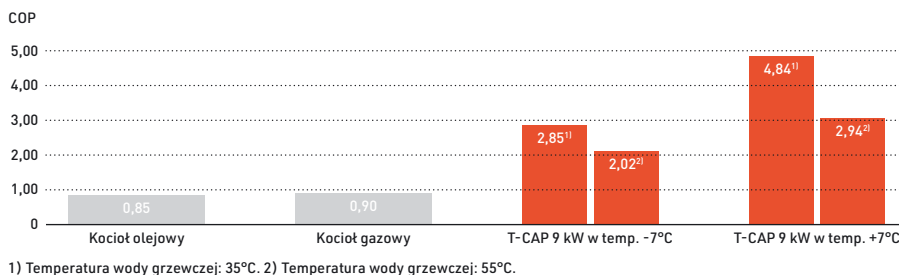

1) Temperatura wody grzewczej: 35°C. 2) Temperatura wody grzewczej: 55°C.

Wyliminowana konieczność przewymiarowania instalacji w celu osiągnięcia wymaganej wydajności w niskich temperaturach

Pompy ciepła Panasonic mogą pracować przy temperaturach zewnętrznych nawet -28°C, a w temperaturach do -20°C utrzymują wydajność nominalną bez załączania grzałki pomocniczej¹⁾. W przypadku innych urządzeń konieczne jest dobranie modelu o większej wydajności, aby przy niskich temperaturach osiągnąć ten sam poziom komfortu.

1) Temperatura wody wyjściowej 35°C.

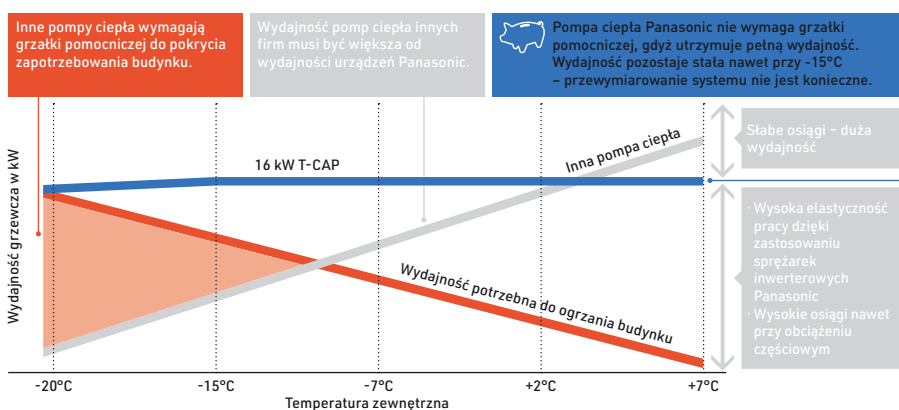

W jaki sposób urządzenia z serii Aquarea T-CAP utrzymują wydajność przy temperaturze zewnętrznej spadającej nawet do -20°C

Dzięki efektywnemu sterowaniu czynnikiem chłodniczym poprzez nasz unikalny dwururowy wymiennik ciepła i rozwiązanie z by-passem, Aquarea T-CAP zapewnia stabilne ogrzewanie nawet przy -20°C.



Aquarea Super Quiet T-CAP w wersji split

Specjalne wykonanie jednostki zewnętrznej znacząco redukuje hałas pracującego urządzenia nawet o 15 dB.^{1) 2)}

1) Porównanie modelu WH-UQ12HE8 w trybie pracy cichej na poziomie 3 z modelem WH-UX12HE8 w trybie pracy z pełnym obciążeniem.
2) Możliwość spadku wydajności grzewczej.

Najważniejsze cechy serii

- Możliwość utrzymania mocy wyjściowej kW⁽¹⁾ pompy ciepła przy temperaturze zewnętrznej do -20°C bez konieczności stosowania wspomaganie grzałką elektryczną
- Wysoka wydajność grzewcza przy niskich temperaturach otoczenia
- Dodatkowe funkcje: tryb automatyczny, wakacyjny, wspomaganie, osuszanie betonu i wyświetlanie zużycia energii
- Wbudowana grzałka elektryczna o mocy 3/6/9 kW (zależnie od modelu)
- Możliwość programowej aktywacji trybu chłodzenia²⁾

1) Temperatura wody wyjściowej 35°C. 2) Aktywację może przeprowadzić wyłącznie autoryzowany serwis lub firma instalująca.

Aquarea HT



Pompa Aquarea HT może osiągać temperaturę wody grzewczej nawet 65°C, co czyni ją idealną alternatywą dla kotłów olejowych i gazowych podłączonych do grzejników wysokotemperaturowych.

Zielone źródło energii dla istniejącej instalacji grzejnikowej

Pompy ciepła Aquarea HT (modele o mocy 9 kW i 12 kW) zastępują tradycyjne źródła ciepła, jak olej opałowy czy gaz, bez konieczności wymiany konwencjonalnych grzejników, dzięki czemu zakres prac remontowych będzie ograniczony do minimum.

Pompy Aquarea HT: duża oszczędność, niska emisja CO₂

Korzyści wynikające z zastąpienia tradycyjnej instalacji grzewczej pompą Aquarea HT są oczywiste: mniejsza emisja CO₂ i niższe koszty eksploatacyjne w przyszłości. Pompy ciepła firmy Panasonic są o wiele wydajniejsze niż kotły opalane paliwami kopalnymi i ułatwiają osiągnięcie zakładanych parametrów energetycznych budynku.

Roczne oszczędności uzyskiwane z systemem Aquarea HT

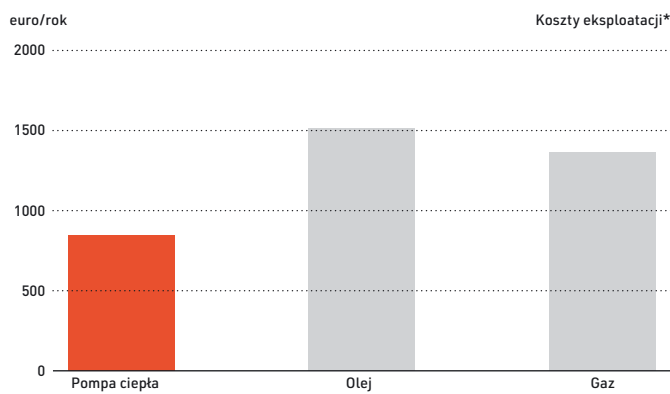

* Dla domu o powierzchni 170 m² i stratach energii 40 W/m², warunki klimatyczne Europy Środkowej, minimalna temperatura zewnętrzna -10°C.

Inteligentna praca w układzie biwalentnym

Zastosowanie sterownika biwalentnego Aquarea umożliwia połączenie różnych źródeł ciepła (kotła i pompy ciepła). Tak otrzymana konfiguracja układu zapewnia najwydajniejszą pracę.



Pompa ciepła + kocioł z zasobnikiem CWU sterowane przez inteligentny sterownik biwalentny

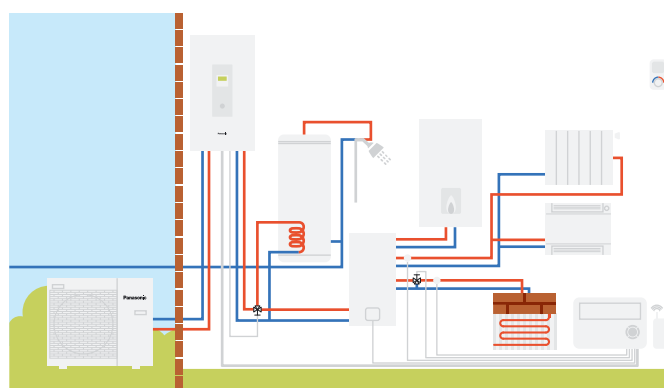

Łatwa instalacja

Instalacja powietrznych pomp ciepła jest wyjątkowo prosta. Instalacja taka nie wymaga wybudowania komina, wykonania przyłącza gazowego do budynku, ani zneleżenia miejsca pod zbiornik oleju/gazu LPG – wystarczy standardowe przyłącze energii elektrycznej.

Pompy ciepła Aquarea HT firmy Panasonic zachowują wysoką sprawność nawet w niskich temperaturach zewnętrznych

Wydajność grzewcza pompy Aquarea HT o mocy 9 kW (WH-SHF09F3E5)

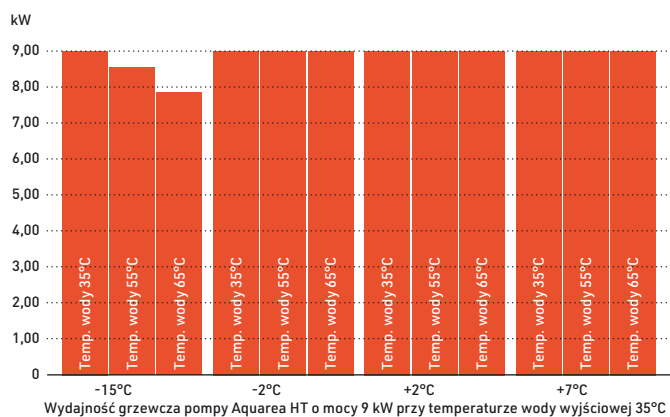

COP (współczynnik wydajności cieplnej) pompy Aquarea HT o mocy 9 kW (WH-MHF09G3E5)

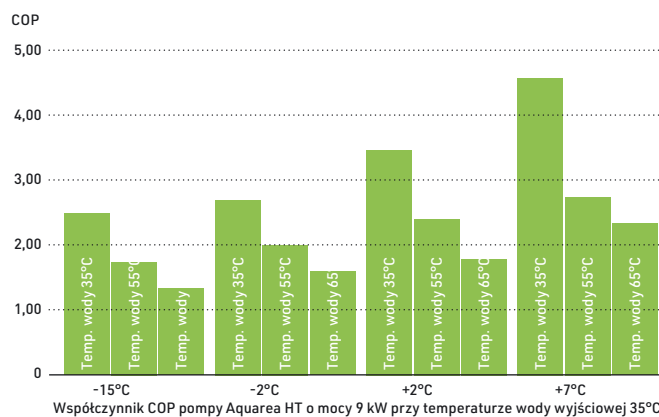

Seria Aquarea HT jest prosta w instalacji. Dostępne urządzenia posiadają znamionową moc 9 kW i 12 kW. Zasilanie może być jedno- lub trójfazowe w układzie typu split oraz jednofazowe w przypadku jednostek monoblok.

Pompy ciepła Aquarea do obiektów komercyjnych

System Aquarea w restauracji

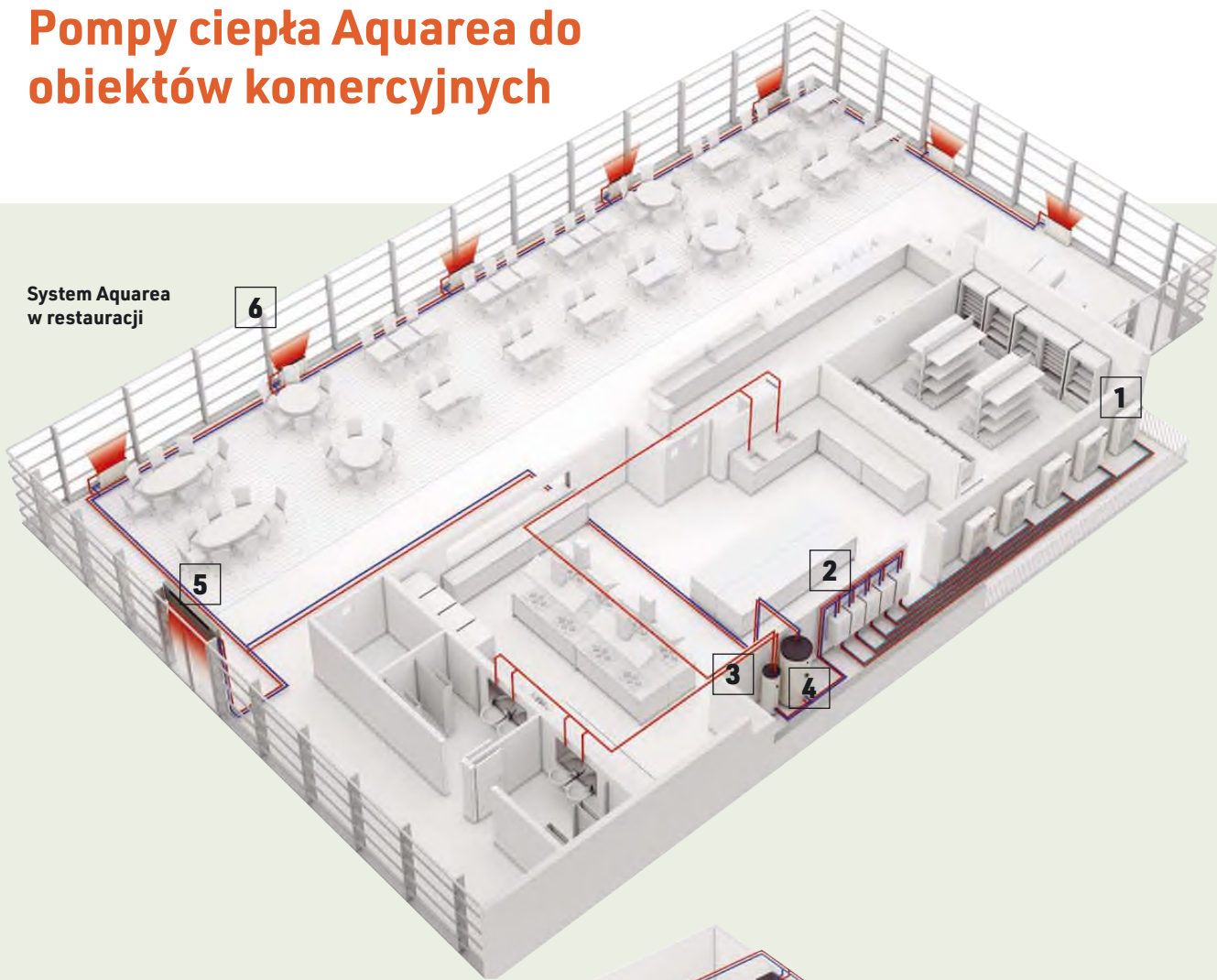

System Aquarea w supermarkecie

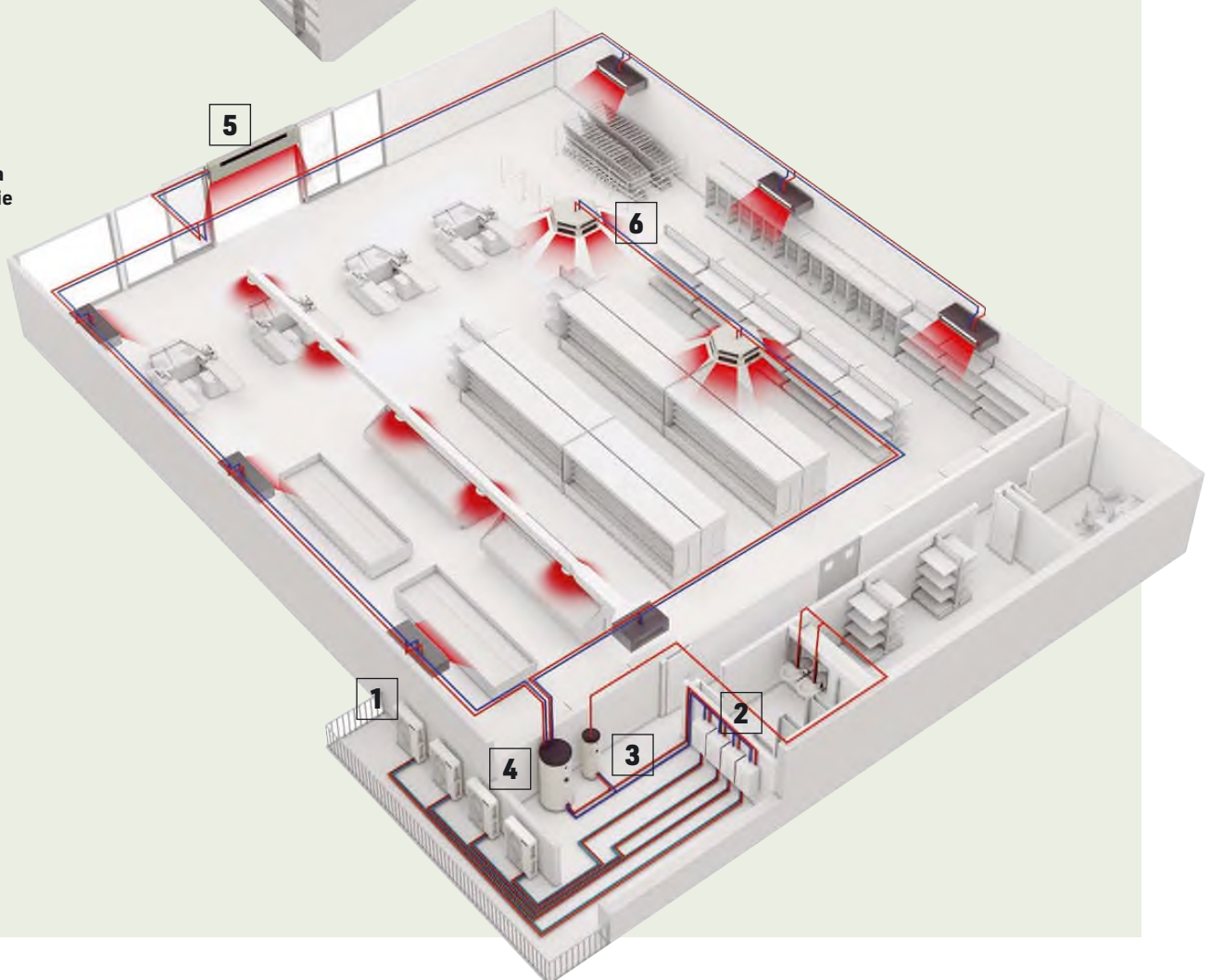

Rozwiązanie pozwalające na znaczące oszczędności. Wydajne pompy ciepła firmy Panasonic z serii Aquarea umożliwiają znaczne obniżenie zużycia energii w obiektach komercyjnych takich jak sklepy czy restauracje.

Te zajmujące mało miejsca, energooszczędne systemy ogrzewania mogą zostać łatwo zainstalowane w mieszkaniach, domach i placówkach handlowych. Natomiast w przypadku obiektów (jak np. restauracje czy supermarkety), w których wytwarzane jest ciepło, chłód i duże ilości wody gorącej o temperaturze 65°C, zainstalowanie układu z pompą ciepła serii Aquarea umożliwia wykorzystanie energii powietrza z zewnątrz – tym samym efektywność energetyczna ulega dalszej poprawie.

Instalacje z pompami ciepła cechują się dużymi możliwościami adaptacyjnymi, co oznacza, że można je instalować w budynkach różnej wielkości, tworząc układy ogrzewania działające w małej i wielkiej skali. W porównaniu z tradycyjnymi

instalacjami grzewczymi opartymi na energii pochodzącej z paliw kopalnych, technologia ta jest również przyjazna dla środowiska naturalnego, a ponadto bardziej energooszczędna.

Najważniejsze cechy:

- Wydajna produkcja ciepłej wody użytkowej
- Szybki zwrot zainwestowanych środków
- Łatwe sterowanie
- Łatwa integracja z istniejącą instalacją wodną: klimakonwektory, ogrzewanie podłogowe, zasobniki ciepłej wody użytkowej, itp.
- Bardzo wysokie COP przy obciążeniu częściowym
- Wysoka sprawność

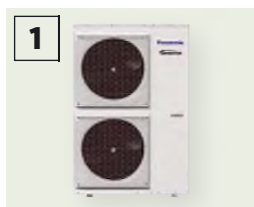

1 Aquarea T-CAP
Pompy ciepła o mocy 16 kW w trybie kaskadowym. Seria T-CAP jest idealnym zamiennikiem dla starych kotłów gazowych/ olejowych.



2 Wysokowydajny hydromoduł Aquarea T-CAP
Jednostka wewnętrzna systemów Aquarea typu split. W przypadku zastosowania systemu monoblok, hydromoduł jest zintegrowany z jednostką zewnętrzną.



3 Zasobniki o podwyższonej sprawności
Połączenie Panasonic Aquarea z wysokowydajnym zasobnikiem zapewnia pożądaną objętość i temperaturę wody gorącej, przy jednoczesnej redukcji kosztów energii.

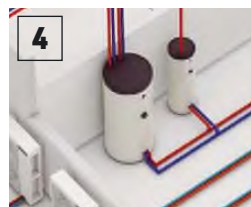

4 Zbiornik buforowy
Pompa ciepła Panasonic Aquarea może być łączona z elementami hydraulicznymi nowego lub istniejącego systemu wodnego.

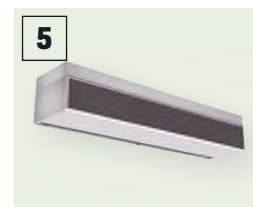

5 Kurtyna powietrzna z węzownicą wodną
Kurtyny powietrzne z węzownicami wodnymi mogą być stosowane w układzie hydraulicznym w celu zapewnienia wydajnej pracy systemu wodnego.



6 Klimakonwektory do ogrzewania i chłodzenia
Pompy ciepła Aquarea można łatwo podłączyć do istniejącego systemu wodnego: klimakonwektorów 2- i 4-drogowych, ogrzewania podłogowego, zasobników CWU.



7 Sterownik kaskadowy
Sterownik kaskadowy umożliwia nadzorowanie pracy do 10 pomp ciepła Aquarea. Gwarantuje on zrównoważenie czasu pracy, zwiększenie efektywności oraz wysterowanie systemów z 2 zbiornikami buforowymi.

8 Integracja z BMS
Sterownik kaskadowy pozwala na bezproblemową integrację urządzenia z systemami opartymi na protokole Modbus.



Restauracja Burger & Lobster. Bath, Wielka Brytania.
Pompa ciepła powietrze-woda Aquarea została zainstalowana w nowo otwartej luksusowej restauracji Burger & Lobster w Bath. Octagon Chapel, duży zabytkowy budynek w centrum miasta, został przerobiony na restaurację, a system Aquarea firmy Panasonic zapewnił wszechstronne, energooszczędne i dyskretne rozwiązanie w zakresie ogrzewania i chłodzenia.



Restauracja Carluccio. Wielka Brytania.
Kierownictwo sieci Carluccio – najlepszych restauracji włoskich w Wielkiej Brytanii – chciało zainstalować system, który byłby w stanie dostarczyć wymaganą ilość ciepłej wody o odpowiedniej temperaturze, obniżając jednocześnie koszty. Firma FWP zainstalowała pompę ciepła typu monoblok serii Aquarea T-CAP.

Aquarea Smart Cloud dla użytkowników końcowych

Najbardziej zaawansowane narzędzie do sterowania ogrzewaniem – dziś i jutro. Moduł CZ-TAW1 umożliwia połączenie pompy ciepła Aquarea z chmurą, co pozwala zarówno na sterowanie instalacją przez użytkownika końcowego, jak i przeprowadzanie zdalnego serwisu przez partnerów Panasonic.



* Wygląd interfejsu użytkownika może ulec zmianie bez uprzedniego powiadomienia.

DEMO
SMART CLOUD



Proste, a zarazem zaawansowane zarządzanie energią

Aquarea Smart Cloud to o wiele więcej niż zwykły termostat do włączania i wyłączenia ogrzewania. To potężne i intuicyjne narzędzie do zdalnego sterowania wszystkimi funkcjami związanymi z ogrzewaniem i CWU, w tym funkcją monitoringu zużycia energii.

Jak to działa?

Po połączeniu pompy ciepła Aquarea generacji J lub H z chmurą za pomocą routera WiFi lub przewodowej sieci LAN, użytkownik uzyskuje dostęp do portalu umożliwiającego zdalną obsługę wszystkich funkcji urządzenia oraz przydzielanie firmom serwisowym dostępu do indywidualnie konfigurowanych funkcji w celu zdalnego serwisu lub monitorowania systemu.

Wymagania

1. Pompa ciepła Aquarea generacji H lub J
2. Dostępne łącze internetowe: router WiFi lub przewodowa sieć LAN
3. Identyfikator umożliwiający logowanie do portalu uzyskasz na stronie <https://aquarea-smart.panasonic.com/>

Funkcje:

- Wizualizacja i sterowanie
- Programowanie pracy
- Statystyki energetyczne
- Powiadomienia o zakłóceniach podczas pracy

Works with
IFTTT



Dodatkowe możliwości dzięki usłudze IFTTT.
IF This Then That: usługa IFTTT umożliwia automatyczne inicjowanie działań dla systemu Aquarea w oparciu o inne aplikacje, serwisy internetowe lub urządzenia.

Podłącz urządzenie Aquarea do swojego asystenta głosowego, otrzymuj powiadomienia e-mail, jeśli w urządzeniu Aquarea wystąpi błąd lub automatycznie włączaj urządzenie Aquarea w trybie ogrzewania, gdy temperatura zewnętrzna spadnie poniżej określonego poziomu.

Zalety

Oszczędność energii, komfort i sterowanie z dowolnego miejsca. Wyższa wydajność, lepsze zarządzanie zasobami, niższe koszty eksploatacji i pełna satysfakcja użytkownika. Usługa chmury Aquarea Smart Cloud umożliwia przede wszystkim zdalny serwis układu Aquarea w pełnym zakresie. Dzięki temu specjaliści ds. serwisu będą mogli prowadzić działania z zakresu konserwacji zapobiegawczej i precyzyjnie regulować ustawienia systemu, a także usuwać występujące usterki.

Kompatybilność urządzeń Aquarea	Generacja J i H
Podłączenie	Port CN - CNT Aquarea
Połączenie z domowym routerem	WiFi lub przewodowa sieć LAN
Czujnik temperatury	Możliwość zastosowania czujnika w sterowniku
Kompatybilność z przeglądarkami na tablety i komputery PC*	Tak
Obsługa zdalna - wł./wył. - nastawa temperatury - wybór trybu - nastawa CWU - kody błędów - programowanie czasowe	Tak
Strefy ogrzewania	Maks. 2 strefy
Szacunkowe zużycie energii - Rejestrator danych historycznych	Tak - Tak

* Proszę sprawdzić zgodność z przeglądarką internetową i wersją.

Aquarea Service Cloud dla instalatorów i serwisantów

DEMO SERVICE CLOUD



W pełni zdalny serwis – to proste!

Usługa chmury Aquarea Service Cloud pozwala instalatorom na zdalne serwisowanie instalacji grzewczych klientów. Pozwala to na oszczędność czasu i pieniędzy oraz skraca czas reakcji, a tym samym zwiększa zadowolenie klientów.

Zaawansowane funkcje zdalnego serwisu dostępne w widokach profesjonalnych aplikacji:

- Pełny przegląd instalacji na jednym ekranie
- Dziennik historii błędów
- Pełna informacja o jednostce
- Stała dostępność statystyk
- Dostępność większości ustawień

Strona główna.

Szybki podgląd statusu podłączonych użytkowników. 2 opcje widoku: mapa lub lista.

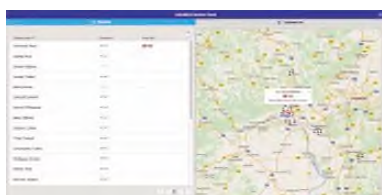

Zakładka „Status”.

Aktualny stan jednostki ze wskazaniem maks. 28 parametrów.



Zakładka „Statystyki”.

Możliwość dostosowania maks. 71 parametrów. Dostępna w każdej chwili wraz z informacjami z ostatnich 7 dni.

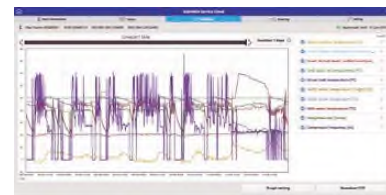

Zakładka „Ustawienia”.

Większość ustawień użytkownika i instalatora może być dokonana zdalnie.



Aktywacja usługi Aquarea Service Cloud

Wymagania

Sprzęt i połączenie	Rejestracja użytkownika końcowego	Rejestracja instalatora/serwisanta
Pompa ciepła Aquarea generacji J lub H podłączona do CZ-TAW1	Uzyskaj identyfikator użytkownika	Uzyskaj identyfikator serwisanta
Dostępne łącze internetowe: router WiFi lub przewodowa sieć LAN	Aquarea Smart Cloud	Aquarea Service Cloud

Podłączenie jednostki do Aquarea Service Cloud

Proces może zostać zainicjowany zarówno przez użytkownika końcowego, jak i przez instalatora. Użytkownik końcowy może w każdej chwili wybrać i zmienić poziom dostępu przydzielony instalatorowi (4 poziomy).

Rejestracja instalatorów: <https://aquarea-service.panasonic.com/>

Rejestracja użytkowników końcowych: <https://aquarea-smart.panasonic.com/>

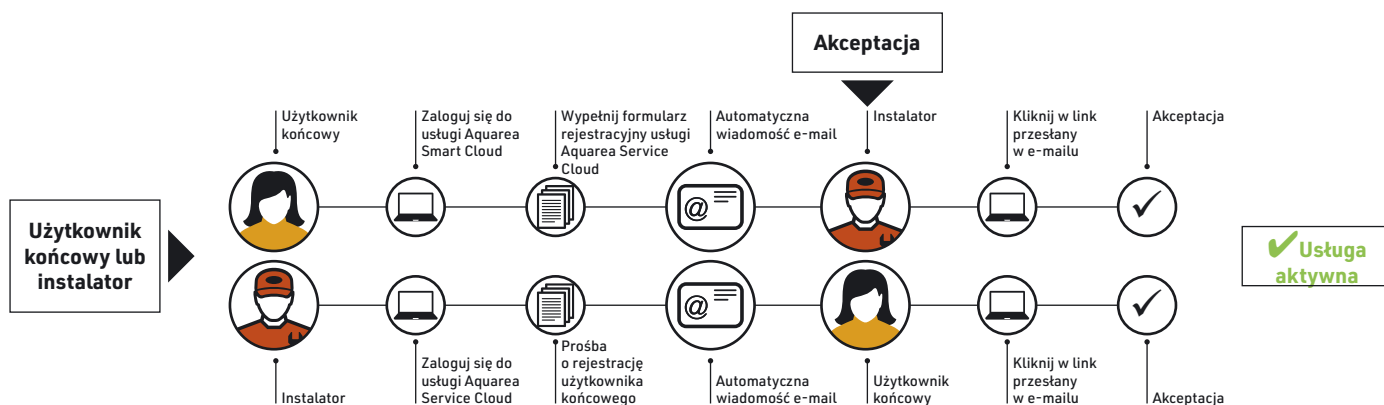

Sterowanie i kompatybilność

Integracja rozwiązań łączności domowej z systemami zarządzania budynkiem staje się coraz bardziej popularna.

Takie rozwiązanie pomaga sterować wszystkimi urządzeniami za pośrednictwem centralnej platformy oraz zoptymalizować ich pracę i koszty eksploatacji. Interfejsy Panasonic są przystosowane do współpracy z protokołem KNX i Modbus oraz większością popularnych protokołów. W zakresie sterowania niezintegrowanego firma Panasonic zastosowała opcję prostego podłączenia do sieci WiFi, dzięki któremu użytkownik może z dowolnego miejsca zdalnie sterować swoją pompą ciepła.

Kompatybilność Sterowanie przez system BMS

Elastyczność integracji z systemami KNX i Modbus umożliwia pełny dwukierunkowy monitoring i sterowanie wszystkimi parametrami roboczymi.

Oznaczenie	KNX PAW-AW-KNX-1i / PAW-AW-KNX-H	Modbus® PAW-AW-MBS-1 / PAW-AW-MBS-H
Niewielkie wymiary	☐	
Szybka instalacja oraz możliwość przeprowadzenia ukrytej instalacji	☐	
Pracuje bez zasilania zewnętrznego	☐	
Podłączenie bezpośrednio do jednostki	☐	
Sterowanie i monitorowanie, z czujników lub bram, wewnętrznych zmiennych jednostki wewnętrznej oraz informacji o błędach i kodów błędów	✓ Pełna kompatybilność	
Sterowanie i monitorowanie, z systemu BMS lub urządzenia nadrzędnego Modbus, wewnętrznych zmiennych jednostki wewnętrznej oraz informacji o błędach i kodów błędów		✓ Pełna kompatybilność
Jednostką serii Aquarea można jednocześnie sterować za pomocą sterownika zdalnego oraz z poziomu urządzenia nadrzędnego KNX/Modbus	☐	

Interfejsy umożliwiają pełne dwukierunkowe monitorowanie i dwukierunkowe sterowanie większością parametrów roboczych sterownika Aquarea przez systemy KNX / Modbus.

Zaawansowany sterownik do urządzeń generacji J i H



Bardziej czytelny i łatwy w obsłudze sterownik, wyposażony w wyświetlacz LCD i duży panel dotykowy!

Sterownik indywidualny można zdemontować z jednostki wewnętrznej i zamontować w pokoju dziennym.

Funkcje obsługiwane przez instalatora:

- Tryb suszenia betonu (instalacje z ogrzewaniem podłogowym): programowo sterowany powolny wzrost nastawy temperatury ogrzewania podłogowego.
- Tryb ogrzewania i chłodzenia: autoryzowany serwis lub firma instalacyjna może aktywować tryb chłodzenia na miejscu z poziomu sterownika zdalnego.
- Instalator może ustawić parametr „delta T”: prędkość obrotowa pompy wody jest dobierana automatycznie na podstawie ustawienia.

Najważniejsze cechy:

Duży wyświetlacz LCD (3,5 cala). Podświetlany wyświetlacz o wysokiej rozdzielczości, zapewniający łatwą konfigurację. Umożliwia proste sprawdzanie warunków. Płaska budowa i innowacyjne wzornictwo. Wbudowany czujnik temperatury.

Funkcje obsługiwane przez użytkownika:

- Tryb Auto: automatyczne przechodzenie z trybu ogrzewania do trybu chłodzenia, zależnie od temperatury zewnętrznej.
- Wyświetlanie zużycia energii: wyświetlanie zużycia energii przez pompę ciepła (w rozbiciu na ogrzewanie, chłodzenie i podgrzewanie ciepłej wody użytkowej) oraz całkowitego zużycia energii.
- Konfigurowanie trybu wakacyjnego: funkcja wznawiania pracy układu z nastawioną wstępnie temperaturą po powrocie z wakacji.

Sterownik kaskadowy PAW-A2W-CMH



Możliwość pracy kaskadowej do 10 pomp ciepła Aquarea generacji J lub H*.

- Do 10 pomp ciepła (równoważenie czasu pracy)
- Możliwość podłączenia 3 urządzeń M-BUS (do ciepłomierza i/lub licznika prądu)
- Sterowanie pracą instalacji fotowoltaicznej w zależności od zapotrzebowania (podobne do sterownika HPM + funkcja sterowania sygnałem zapotrzebowania 0-10 V)

- Możliwość sterowania zaworami 3-drogowymi w trybie chłodzenia oraz dwoma zbiornikami buforowymi
- Adapter komunikacyjny IP MODBUS do podłączenia do systemu BMS
- Logika sterowania CWU
- Wyświetlacz dotykowy z informacjami o pompie ciepła
- Wszystkie komponenty w jednej obudowie

* Potrzebny 1 moduł PAW-AW-MBS-H na każdą pompę ciepła.

Model	Interfejs
PAW-AW-KNX-H	Interfejs KNX do jednostek generacji J i H
PAW-AW-MBS-H	Interfejs Modbus do jednostek generacji J i H
PAW-AW-KNX-1i	Interfejs KNX (nie jest kompatybilny z jednostkami generacji J i H)
PAW-AW-MBS-1	Interfejs Modbus (nie jest kompatybilny z jednostkami generacji J i H)

Model	Interfejs
PAW-A2W-CMH	Sterownik kaskadowy
CZ-TAW1	Aquarea Smart Cloud, sterowanie urządzeniami generacji J i H przez Internet (za pośrednictwem routera WiFi lub przewodowej sieci LAN)

Aquarea + panele fotowoltaiczne

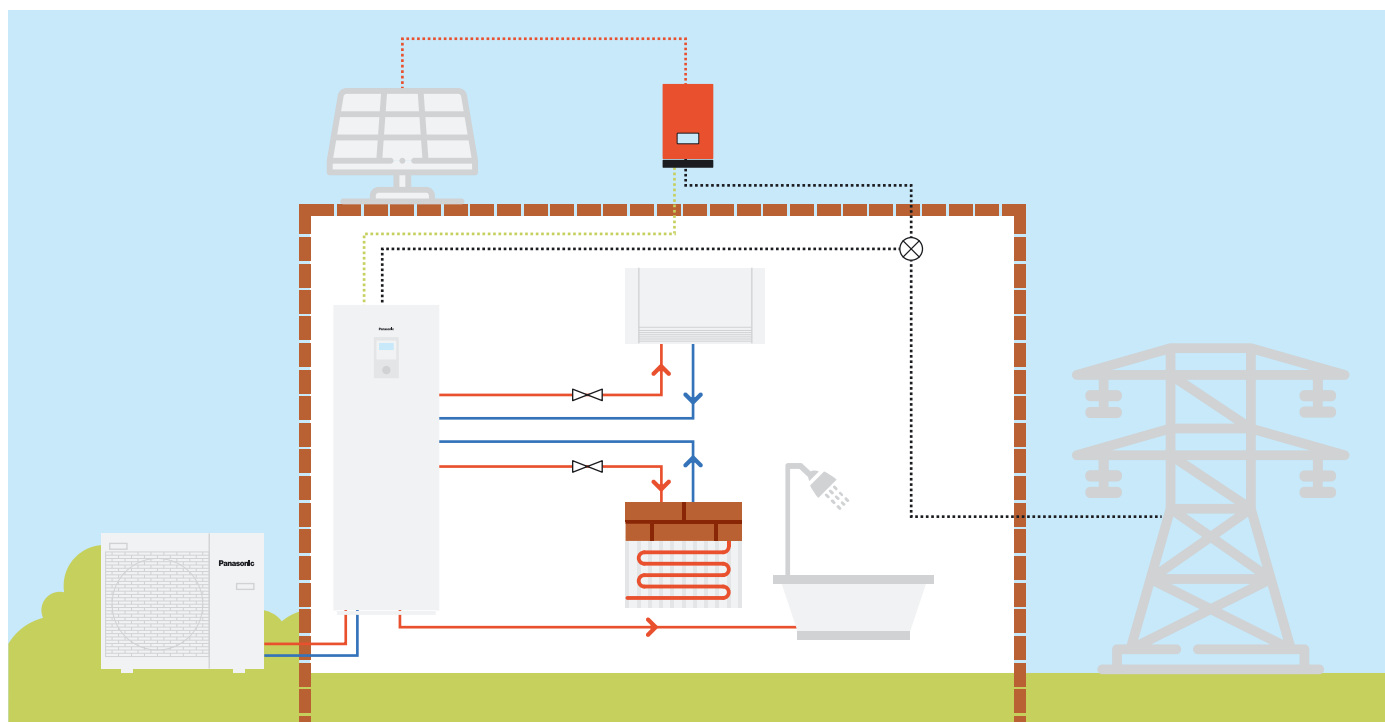

Pompy ciepła Aquarea zostały zaprojektowane z myślą o przyszłości. Mogą one współpracować z instalacją fotowoltaiczną, gdy zastosowana zostanie płytką sterującą CZ-NS4P. Dzięki temu zapotrzebowanie na ogrzewanie, chłodzenie i produkcję ciepłej wody użytkowej jest modyfikowane w zależności od ilości energii wytwarzanej przez panele fotowoltaiczne.

W ramach dostosowania jednostek Aquarea do współpracy z siecią inteligentną, zostały one wyposażone w dodatkową (opcjonalną) płytkę sterującą umożliwiającą sterowanie sygnałem 0-10 V i korzystanie z zaawansowanych funkcji zarządzania energią.

Jak Panasonic przyczynia się do powstania budynków o niemal zerowym zużyciu energii (NZEB)

Firma Panasonic angażuje swój potencjał w rozwój produktów o wyższej efektywności energetycznej.

Nasze doświadczenie zdobyte na przestrzeni lat pozwoliło nam wprowadzić na rynek szereg produktów, które pozwalają urzeczywistnić ideę społeczeństwa korzystającego z energii produkowanej bez emisji dwutlenku węgla.

Wysokosprawne rozwiązania firmy Panasonic przyczyniają się do znacznego obniżenia zużycia energii.

- Pompy ciepła Aquarea High Performance przeznaczone do ogrzewania, chłodzenia i produkcji ciepłej wody użytkowej
- Aquarea Smart Cloud do monitorowania poboru i produkcji energii
- Jednostka wentylacyjna z odzyskiem ciepła
- Panele fotowoltaiczne do lokalnej produkcji energii odnawialnej



Dom pasywny H3 Grande, Polska.

Szukając energooszczędnego rozwiązania w zakresie ogrzewania, polska firma budowlana Procyon wybrała wysokowydajną pompę ciepła Panasonic Aquarea o mocy 5 kW do projektu domu pasywnego H3 Grande. Rozwiązanie pozwala obniżyć roczne wydatki na ogrzewanie o prawie połowę w porównaniu z systemem wykorzystującym olej opałowy i o ok. 10% w zestawieniu z gazem ziemnym.

H3 Grande to dom jednorodzinny o powierzchni użytkowej 175 m², certyfikowany przez Instytut Budownictwa Pasywnego w Darmstadt. Budynek został zaprojektowany tak, by zminimalizować straty energii przy zachowaniu atrakcyjnej, a jednocześnie minimalistycznej estetyki. O korzystnym bilansie energetycznym domu decydują kształt bryły, wystój wnętrza i dwuspadzisty dach, a duże okna skierowane na południe i izolacja ścian zapewniają pasywny komfort cieplny poprzez zatrzymywanie ciepła. Budynek ma bardzo niskie zapotrzebowanie na energię cieplną, wynoszące około 15 kW/m² i jest zaprojektowany tak, by zminimalizować zużycie energii.

Panasonic PRO Club – serwis internetowy ułatwiający pracę projektanta i instalatora. Dostęp do wszystkich narzędzi wspomagających projektowanie systemów Aquarea

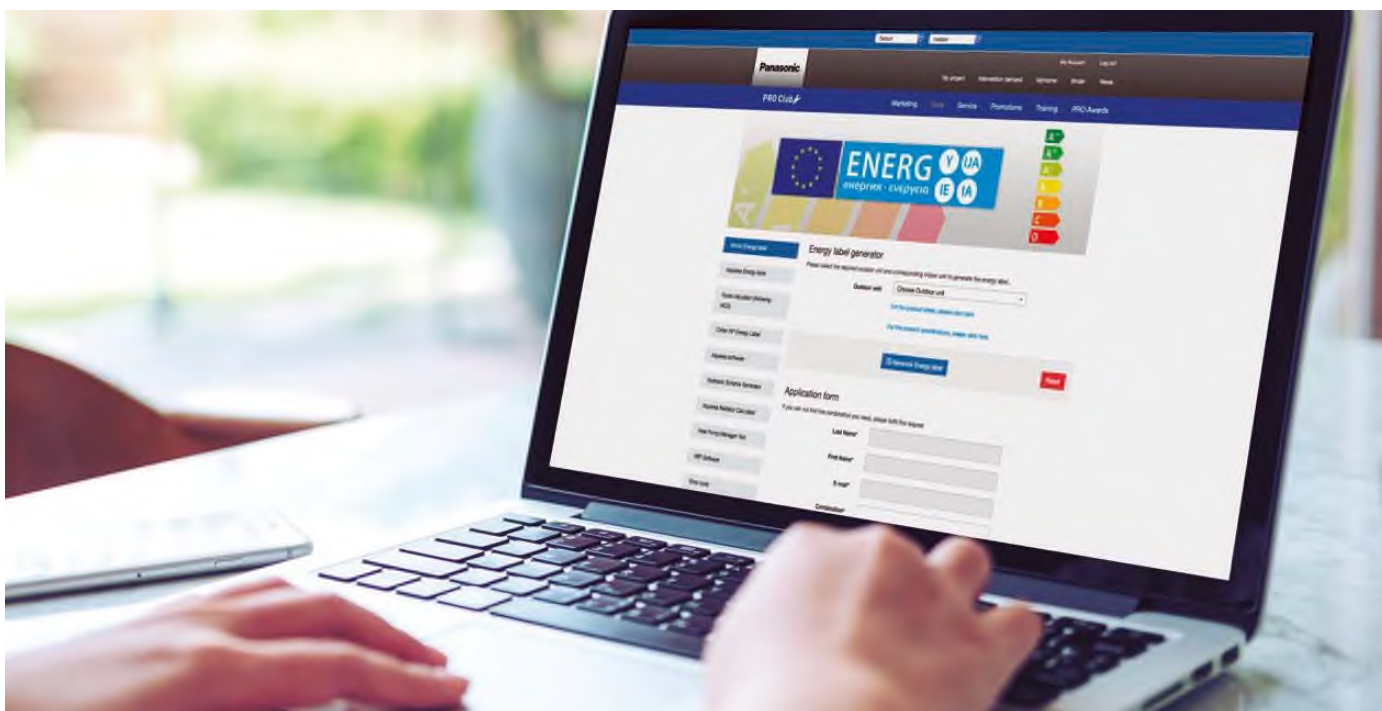

Etykiety energetyczne

Lodówki, zmywarki, pralki, piekarniki – wszystko zaczęło się od sprzętu gospodarstwa domowego w latach 90. Dzisiaj etykietą energetyczną opatrzone są również inne energochłonne urządzenia gospodarstwa domowego – takie jak telewizory czy oświetlenie. Od 2013 roku przepisy te obejmują klimatyzatory, a od września 2015 także pompy ciepła, grzejniki pokojowe, podgrzewacze wody i kotły.

Minimalne wymagania dotyczące efektywności energetycznej obowiązują także producentów kotłów jednofunkcyjnych i typu kombi, podgrzewaczy wody i zasobników CWU.

Etykiety energetyczne mają za zadanie pomóc konsumentom w podejmowaniu decyzji o zakupie, a wymogi dotyczące ekologicznej konstrukcji produktów mają zmniejszyć zapotrzebowanie gospodarstw domowych na energię, a także przyczynić się do minimalizowania globalnego ocieplenia.

Panasonic pomaga w obliczaniu parametrów i przygotowaniu etykiet

Od 26 września 2015 instalatorzy mogą być pewni, że produkty wyprodukowane po tej dacie będą dostępne w sprzedaży wraz z wymaganą etykietą efektywności energetycznej, ułatwiając ich prace przy dokumentacji. O ile to producent odpowiada za opatrzenie swoich produktów odpowiednią etykietą, instalatorzy muszą wyliczyć dane umieszczane na etykiecie i przygotować ją dla całej instalacji grzewczej. Czy mowa o instalacji nowego układu grzewczego, nowych kotłach, układach sterowania lub wykorzystaniu odnawialnych źródeł energii w istniejącej instalacji, instalator jest i będzie odpowiedzialny za obliczenie parametrów podawanych na etykiecie oraz jej przygotowanie. W trakcie tych czynności instalatorzy mogą skorzystać z kalkulatorów dostępnych na stronie www.panasonicproclub.com.

Jak czytać etykietę energetyczną?

W ramach systemu klasyfikacji pomp ciepła rozróżnia się siedem kategorii efektywności energetycznej. Od 26 września 2019 najlepsza kategoria jest oznaczona symbolem A+++; najgorsza – D (od A+ do F w przypadku zasobników CWU).

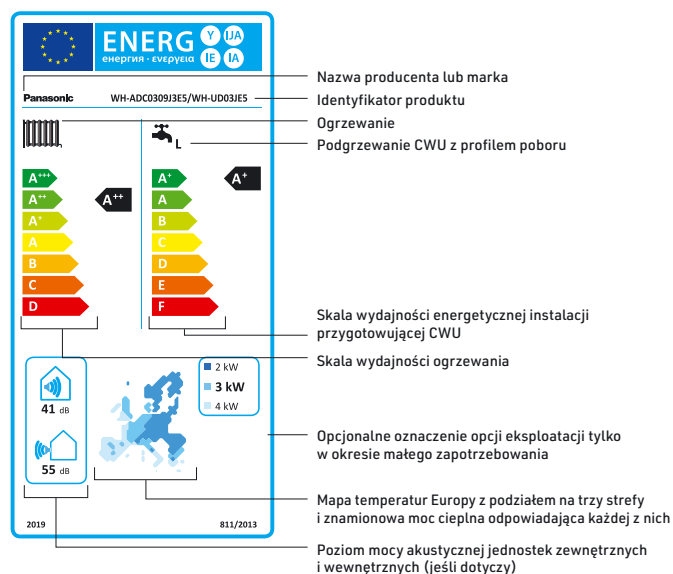

Narzędzia do projektowania systemów Aquarea

Program Aquarea Designer

Dzięki programowi Aquarea Designer każdy projektant, instalator czy dystrybutor układów grzewczych lub chłodniczych może dobrać pompę ciepła z serii Aquarea właściwą do danego zastosowania, oszacować oszczędności w stosunku do innych źródeł ciepła oraz błyskawicznie obliczyć emisję CO₂. Za pomocą programu Panasonic Aquarea Designer można szybko i łatwo opracowywać projekty. Program oferuje dwie opcje – „Szybki projekt” oraz „Projekt profesjonalny”. Każdy z trybów prowadzi krok po kroku do zbudowania bazy danych tworzonego projektu i pozwala na generowanie raportów (w zależności od zakresu danych wejściowych dotyczących projektu – w formie uproszczonej lub rozbudowanej), które mogą zostać zapisane w formacie HTML lub wydrukowane. Chcąc wygenerować taki raport należy wprowadzić dane projektowe, takie jak:

- powierzchnia ogrzewana,
- zapotrzebowanie na ogrzewanie,
- temperatura zasilania i powrotu czynnika grzewczego,
- dane klimatyczne (z prostego menu rozwijanego), w tym temperaturę zewnętrzną,
- rodzaj i pojemność zasobnika ciepłej wody użytkowej oraz jej zakładaną temperaturę.

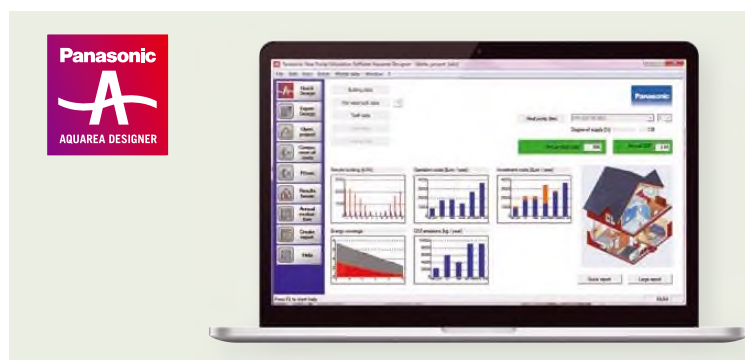

Program Aquarea Designer to także oszczędności

Program Aquarea Designer wylicza koszty energii zużywanej przez projektowany układ, z podziałem na podgrzewanie wody użytkowej, ogrzewanie pomieszczeń oraz pracę pomp. Potrafi również obliczyć czasy pracy układu i współczynnik wydajności chłodniczej COP. Za jego pomocą projektant może zaprezentować klientom porównanie z innymi wariantami systemów, np. z ogrzewaniem przy użyciu konwencjonalnych kotłów gazowych, ogrzewaniem olejowym, opalaniem drewnem, standardowym ogrzewaniem elektrycznym oraz za pomocą zasobników magazynowych z wodą ogrzewaną grzałkami elektrycznymi w porze nocnej. Porównanie obejmuje koszty eksploatacji, początkowe nakłady inwestycyjne i koszty konserwacji. Można również porównać wielkości emisji CO₂ i oszczędności.

Firma Panasonic dostarcza oprogramowanie dostosowane do indywidualnych wymagań odbiorcy, umożliwiające projektantom układów, instalatorom i dystrybutorom łatwe oraz szybkie projektowanie i wymiarowanie układów, tworzenie schematów okablowania komponentów automatyki oraz sporządzanie zestawień materiałowych za jednym naciśnięciem przycisku.

Kalkulator zapotrzebowania na energię do ogrzewania

Aplikacja szybko i łatwo określa wymagania dotyczące ogrzewania pomieszczeń w danym projekcie. Kalkulator zapotrzebowania na energię do ogrzewania pomoże określić w przybliżeniu, ile mocy potrzeba do ogrzania każdego pomieszczenia z osobna. Wynik wyrażony w kilowatach pomoże Ci wybrać rozwiązanie najlepiej dostosowane do Twoich potrzeb.

Pliki CAD / teksty specyfikacji

W celu zwiększenia wartości dodanej w projektowaniu, Panasonic posiada szeroką bibliotekę obiektów 2D CAD, BIM (modelowanie informacji o budynku) oraz tekstów specyfikacji do wykorzystania w programie Revit.

Firma Panasonic oferuje zróżnicowane formy wsparcia dedykowanego dla projektantów, instalatorów i dystrybutorów z sektora pomp ciepła powietrze-woda.

Wszystkie pomocnicze narzędzia do projektowania są dostępne w Panasonic PRO Club (www.panasonicproclub.com).

Należą do nich m.in. podstawowe narzędzia do projektowania systemów Aquarea.

Panasonic pomaga w obliczaniu parametrów i przygotowaniu etykiet. Wejdź na stronę www.panasonicproclub.com lub połącz się za pomocą smartfona z klubem Pro Club skanując kod QR.

Generator schematów hydraulicznych



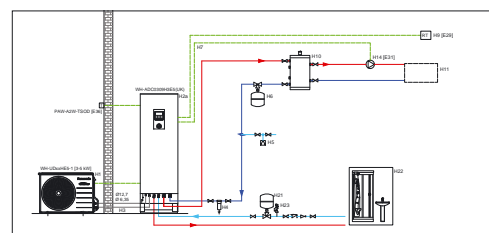

































Narzędzie to pozwala klientom w prosty sposób wybrać najbardziej odpowiedni schemat spośród ponad 110 różnych dostępnych typów w zależności od wymagań instalacyjnych w danym przypadku. Istnieje możliwość pobrania schematów hydraulicznych i elektrycznych w formacie .pdf i .dwg. Ponadto dla każdego typu schematu dostępna jest lista zawierająca kody artykułów Panasonic i innych firm, potrzebnych do prawidłowej realizacji instalacji.



PRO Club  



Pompy ciepła serii Aquarea

		3 kW	5 kW	7 kW
Aquarea High Performance	All-in-One Jednofazowe Trójfazowe			
STR. 40, 44	  	WH-ADC0309J3E5 WH-ADC0309J3E5B WH-UD03JE5	WH-ADC0309J3E5 WH-ADC0309J3E5B WH-UD05JE5	WH-ADC0309J3E5 WH-ADC0309J3E5B WH-UD07JE5
STR. 41	NOWE All-in-One kompaktowe Jednofazowe			
	  	WH-ADC0309J3E5C ¹⁾ WH-UD03JE5	WH-ADC0309J3E5C ¹⁾ WH-UD05JE5	WH-ADC0309J3E5C ¹⁾ WH-UD07JE5
STR. 42, 47	Split Jednofazowe Trójfazowe			
	  	WH-SDC0305J3E5 WH-UD03JE5	WH-SDC0305J3E5 WH-UD05JE5	WH-SDC0709J3E5 WH-UD07JE5
STR. 43, 50	Monoblok Jednofazowe			
	  		NOWE WH-MDC05J3E5 ²⁾	NOWE WH-MDC07J3E5 ²⁾
Aquarea T-CAP	All-in-One Jednofazowe Trójfazowe			
STR. 45, 46	  			
STR. 48, 49	Split Jednofazowe Trójfazowe			
	  			
STR. 51	Monoblok Jednofazowe Trójfazowe			
	  			
Aquarea HT	Split Jednofazowe Trójfazowe			
STR. 52	 			
STR. 53	Monoblok Jednofazowe			
	 			

9 kW



WH-ADC0309J3E5
WH-ADC0309J3E5B
WH-UD09JE5-1
WH-ADC0916H9E8
WH-UD09HE8

12 kW



WH-ADC1216H6E5
WH-UD12HE5
WH-ADC0916H9E8
WH-UD12HE8

16 kW



WH-ADC1216H6E5
WH-UD16HE5
WH-ADC0916H9E8
WH-UD16HE8



WH-ADC0309J3E5C ¹⁾
WH-UD09JE5-1



WH-SDC0709J3E5
WH-UD09JE5-1
WH-SDC09H3E8
WH-UD09HE8



WH-SDC12H6E5
WH-UD12HE5
WH-SDC12H9E8
WH-UD12HE8



WH-SDC16H6E5
WH-UD16HE5
WH-SDC16H9E8
WH-UD16HE8



NOWE
WH-MDC09J3E5 ²⁾



WH-MDC12H6E5



WH-MDC16H6E5



WH-ADC1216H6E5
WH-UX09HE5
WH-ADC0916H9E8
WH-UX09HE8
WH-ADC0916H9E8
WH-UQ09HE8



WH-ADC1216H6E5
WH-UX12HE5
WH-ADC0916H9E8
WH-UX12HE8
WH-ADC0916H9E8
WH-UQ12HE8

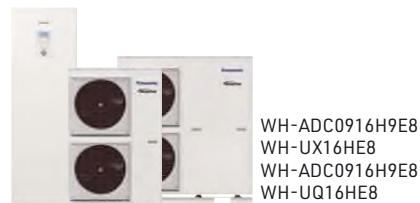

WH-ADC0916H9E8
WH-UX16HE8
WH-ADC0916H9E8
WH-UQ16HE8



WH-SXC09H3E5
WH-UX09HE5
WH-SXC09H3E8
WH-UX09HE8
WH-SQC09H3E8
WH-UQ09HE8



WH-SXC12H6E5
WH-UX12HE5
WH-SXC12H9E8
WH-UX12HE8
WH-SQC12H9E8
WH-UQ12HE8



WH-SXC16H9E8
WH-UX16HE8
WH-SQC16H9E8
WH-UQ16HE8



WH-MXC09H3E5
WH-MXC09H3E8



WH-MXC12H6E5
WH-MXC12H9E8



WH-MXC16H9E8

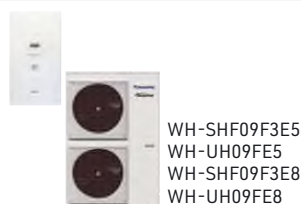

WH-SHF09F3E5
WH-UH09FE5
WH-SHF09F3E8
WH-UH09FE8



WH-SHF12F6E5
WH-UH12FE5
WH-SHF12F9E8
WH-UH12FE8



WH-MHF09G3E5

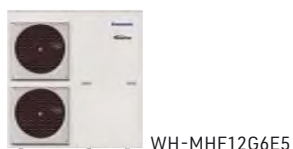

WH-MHF12G6E5

Jednostki Aquarea High Performance generacji J typu All-in-One, jednofazowe. Grzewczo-chłodzące, 1- lub 2-strefowe

• Czynniki chłodnicze R32



Charakterystyka techniczna

Najwyższy poziom COP: 5,33 – Niższe koszty instalacji – Przyłącza rur doprowadzone od dołu (łatwiejszy montaż) – Krótszy czas montażu, eliminacja błędów – Łatwa konfiguracja sterownika – Przyłącza elektryczne z przodu – Łatwiejsza instalacja i konserwacja – Funkcje sterownika indywidualnego (możliwa programowa aktywacja trybu chłodzenia – aktywację może przeprowadzić wyłącznie autoryzowany serwis)



CZ-TAW1
Połączenie z chmurą. Zdalne sterowanie przez użytkownika i zdalny serwis przez instalatora.

Informacje orientacyjne		Jednofazowe (zasilanie jednostki wewnętrznej)			
Zestaw* 1-strefowy (zestaw 2-strefowy: dodać B na końcu symbolu)		KIT-ADC03JE5	KIT-ADC05JE5	KIT-ADC07JE5	KIT-ADC09JE5-1
Wydajność grzewcza / COP (otoczenie +7°C, woda 35°C)	kW / COP	3,20 / 5,33	5,00 / 5,00	7,00 / 4,76	9,00 / 4,48
Wydajność grzewcza / COP (otoczenie +7°C, woda 55°C)	kW / COP	3,20 / 2,81	5,00 / 2,72	7,00 / 2,82	8,95 / 2,78
Wydajność grzewcza / COP (otoczenie +2°C, woda 35°C)	kW / COP	3,20 / 3,64	4,20 / 3,18	6,85 / 3,41	7,00 / 3,40
Wydajność grzewcza / COP (otoczenie +2°C, woda 55°C)	kW / COP	3,20 / 2,19	4,10 / 1,99	6,20 / 2,21	6,30 / 2,16
Wydajność grzewcza / COP (otoczenie -7°C, woda 35°C)	kW / COP	3,30 / 2,80	4,20 / 2,59	5,60 / 2,87	6,12 / 2,78
Wydajność grzewcza / COP (otoczenie -7°C, woda 55°C)	kW / COP	3,20 / 1,79	3,55 / 1,71	5,25 / 1,94	5,90 / 1,93
Wydajność chłodnicza / EER (otoczenie 35°C, woda 7°C)	kW / EER	3,20 / 3,52	4,50 / 3,00	6,70 / 3,03	8,20 / 2,72
Wydajność chłodnicza / EER (otoczenie 35°C, woda 18°C)	kW / EER	3,20 / 4,85	4,80 / 4,29	6,70 / 4,72	9,00 / 4,18
Sezonowa efektywność energetyczna – ogrzewanie, klimat umiarkowany (woda 35°C / woda 55°C)	ηs %	200 / 136	200 / 136	193 / 130	193 / 130
SCOP		5,07 / 3,47	5,07 / 3,47	4,90 / 3,32	4,90 / 3,32
Klasa efektywności energetycznej – ogrzewanie, klimat umiarkowany (woda 35°C / woda 55°C) ¹⁾		A+++ do D	A+++ / A++	A+++ / A++	A+++ / A++
Sezonowa efektywność energetyczna – ogrzewanie, klimat ciepły (woda 35°C / woda 55°C)	ηs %	245 / 165	245 / 165	227 / 160	227 / 160
SCOP		6,20 / 4,20	6,20 / 4,20	5,75 / 4,07	5,75 / 4,07
Klasa efektywności energetycznej – ogrzewanie, klimat ciepły (woda 35°C / woda 55°C) ¹⁾		A+++ do D	A+++ / A+++	A+++ / A+++	A+++ / A+++
Sezonowa efektywność energetyczna – ogrzewanie, klimat chłodny (woda 35°C / woda 55°C)	ηs %	157 / 110	157 / 110	164 / 116	164 / 116
SCOP		4,00 / 2,83	4,00 / 2,83	4,18 / 2,98	4,18 / 2,98
Klasa efektywności energetycznej – ogrzewanie, klimat chłodny (woda 35°C / woda 55°C) ¹⁾		A+++ do D	A++ / A+	A++ / A+	A++ / A+
Jednostka wewnętrzna 1-strefowa		WH-ADC0309J3E5	WH-ADC0309J3E5	WH-ADC0309J3E5	WH-ADC0309J3E5
Jednostka wewnętrzna 2-strefowa z wbudowanym modułem Hydrokit		WH-ADC0309J3E5B	WH-ADC0309J3E5B	WH-ADC0309J3E5B	WH-ADC0309J3E5B
Poziom ciśnienia akustycznego	Ogrzewanie/chłodzenie	dB(A)	28 / 28	28 / 28	28 / 28
Wymiary	wys. x szer. x głęb.	mm	1 800 x 598 x 717	1 800 x 598 x 717	1 800 x 598 x 717
Ciężar netto – jednostka 1-/2-strefowa		kg	122 / 130	122 / 130	122 / 130
Przyłącze wody		cal	R 1 1/4	R 1 1/4	R 1 1/4
Pompa klasy energetycznej A	Liczba biegów	W	30 / 120	30 / 120	30 / 120
	Moc wejściowa (min./maks.)	W	30 / 120	30 / 120	30 / 120
Przepływ objętościowy wody grzewczej (ΔT = 5 K, 35°C)		l/min	9,20	14,30	20,10
Moc wbudowanej grzałki elektrycznej		kW	3,00	3,00	3,00
Zalecany bezpiecznik (zasilanie 1 / 2)		A	16 / 16	16 / 16	25 / 16
Zalecany przekrój przewodu (zasilanie 1 / 2)		mm ²	3 x 2,5 / 3 x 2,5	3 x 2,5 / 3 x 2,5	3 x 4,0 / 3 x 2,5
Pojemność		l	185	185	185
Maksymalna temperatura wody		°C	65	65	65
Materiał wnętrza zasobnika			Stal nierdzewna	Stal nierdzewna	Stal nierdzewna
Profil poboru CWU wg normy EN16147			l	l	l
Klasa efektywności energetycznej zasobnika CWU – klimat umiarkowany ²⁾		A+	A+	A+	A+
Klasa efektywności energetycznej zasobnika CWU – klimat ciepły ²⁾		A+	A+	A+	A+
Klasa efektywności energetycznej zasobnika CWU – klimat chłodny ²⁾		A	A	A	A
η ₁ / SCOP zasobnika CWU – klimat umiarkowany		η _{wh} % / SCOP	132 / 3,30	132 / 3,30	120 / 3,00
η ₁ / SCOP zasobnika CWU – klimat ciepły		η _{wh} % / SCOP	155 / 3,88	155 / 3,88	140 / 3,50
η ₁ / SCOP zasobnika CWU – klimat chłodny		η _{wh} % / SCOP	99 / 2,48	99 / 2,48	99 / 2,47
Jednostka zewnętrzna		WH-UD03JE5	WH-UD05JE5	WH-UD07JE5	WH-UD09JE5-1
Poziom mocy akustycznej przy obciążeniu częściowym ³⁾	Ogrzewanie	dB(A)	55	55	59
Poziom mocy akustycznej przy obciążeniu pełnym	Ogrzewanie/chłodzenie	dB(A)	60 / 61	64 / 64	68 / 67
Wymiary / ciężar netto	wys. x szer. x głęb.	mm / kg	622 x 824 x 298 / 37	622 x 824 x 298 / 37	795 x 875 x 320 / 61
Ilość czynnika chłodniczego (R32) / Emisja równoważna CO ₂		kg / t	0,9 / 0,608	0,9 / 0,608	1,27 / 0,857
Średnica rury	ciecz / gaz	cal (mm)	1/4 (6,35) / 1/2 (12,70)	1/4 (6,35) / 1/2 (12,70)	1/4 (6,35) / 5/8 (15,88)
Zakres długości orurowania / Maks. różnica wysokości jednostki wewn. i zewn.		m / m	3 ÷ 25 / 20	3 ÷ 25 / 20	3 ÷ 50 / 30
Długość przewodu bez konieczności doprowadzenia dodatkowego gazu / Dodatkowa ilość czynnika gazowego		m / g/m	10 / 20	10 / 20	10 / 25
Zakres roboczy	Zewnętrzna temperatura otoczenia	°C	-20 ÷ +35	-20 ÷ +35	-20 ÷ +35
Temperatura wody na wylocie	Ogrzewanie/chłodzenie	°C	20 ÷ 60 / 5 ÷ 20	20 ÷ 60 / 5 ÷ 20	20 ÷ 60 / 5 ÷ 20

Aksesoria opcjonalne

PAW-ADC-PREKIT-1	Zestaw do uproszczonej instalacji orurowania generacji J
PAW-ADC-CV150	Dekoracyjna pokrywa boczna (magnetyczna)
CZ-TAW1	Aquarea Smart Cloud: zdalne sterowanie i serwisowanie przez router WiFi lub przewodową sieć LAN

Aksesoria opcjonalne

CZ-NS4P	Płyta sterująca z dodatkowymi funkcjami
PAW-A2W-RTWIRED	Termostat pomieszczeniowy
PAW-A2W-RTWIREDLESS	Bezprzewodowy termostat pomieszczeniowy z ekranem LCD

1) Skala od A+++ do D. 2) Skala od A+ do F. 3) Poziom mocy akustycznej zgodnie z 8112013, 81312013 i EN12102-1:2017 w temp. +7°C.

Wskaźniki EER i COP obliczone zgodnie z normą EN 14511.

Urządzenie zostało zaprojektowane zgodnie z europejską dyrektywą 98/83/WE w sprawie jakości wody, zmienioną dyrektywą 2015/1787/UE. Okres eksploatacji urządzenia nie jest gwarantowany w przypadku stosowania wód gruntowych, np. wody źródlanej lub wody ze studni, wody kranowej zawierającej sole i inne zanieczyszczenia lub wody o odczynie kwaśnym. Koszty konserwacji i gwarancji związane z powyższymi przypadkami eksploatacji ponosi klient.



STEROWANIE PRZEZ INTERNET: opcja. Nagroda GOOD DESIGN AWARD 2017: jednostki wewnętrzne All-in-One i split generacji H zdobyły prestiżową nagrodę Good Design Award 2017.

Nowe jednostki Aquarea High Performance generacji J kompaktowe typu All-in-One, jednofazowe. Grzewczo-chłodzące • Czynniki chłodnicze R32



NOWOŚĆ
2020

Charakterystyka techniczna

Najwyższy poziom COP: 5,33 – Zajmowana powierzchnia: 598 x 600 mm – Niższe koszty instalacji – Krótszy czas montażu, eliminacja błędów – Łatwa konfiguracja sterownika – Przyłącza elektryczne z przodu – Łatwiejsza instalacja i konserwacja – Funkcje sterownika indywidualnego (możliwa programowa aktywacja trybu chłodzenia – aktywację może przeprowadzić wyłącznie autoryzowany serwis)



CZ-TAW1
Połączenie z chmurą. Zdalne sterowanie przez użytkownika i zdalny serwis przez instalatora.

		Jednofazowe (zasilanie jednostki wewnętrznej)			
Zestaw		KIT-ADC03JE5C	KIT-ADC05JE5C	KIT-ADC07JE5C	KIT-ADC09JE5C-1
Wydajność grzewcza / COP (otoczenie +7°C, woda 35°C)	kW / COP	3,20 / 5,33	5,00 / 5,00	7,00 / 4,76	9,00 / 4,48
Wydajność grzewcza / COP (otoczenie +7°C, woda 55°C)	kW / COP	3,20 / 2,81	5,00 / 2,72	7,00 / 2,82	8,95 / 2,78
Wydajność grzewcza / COP (otoczenie +2°C, woda 35°C)	kW / COP	3,20 / 3,64	4,20 / 3,18	6,85 / 3,41	7,00 / 3,40
Wydajność grzewcza / COP (otoczenie +2°C, woda 55°C)	kW / COP	3,20 / 2,19	4,10 / 1,99	6,20 / 2,21	6,30 / 2,16
Wydajność grzewcza / COP (otoczenie -7°C, woda 35°C)	kW / COP	3,30 / 2,80	4,20 / 2,59	5,60 / 2,87	6,12 / 2,78
Wydajność grzewcza / COP (otoczenie -7°C, woda 55°C)	kW / COP	3,20 / 1,79	3,55 / 1,71	5,25 / 1,94	5,90 / 1,93
Wydajność chłodnicza / EER (otoczenie 35°C, woda 7°C)	kW / EER	3,20 / 3,52	4,50 / 3,00	6,70 / 3,03	8,20 / 2,72
Wydajność chłodnicza / EER (otoczenie 35°C, woda 18°C)	kW / EER	3,20 / 4,85	4,80 / 4,29	6,70 / 4,72	9,00 / 4,18
Sezonowa efektywność energetyczna - ogrzewanie, klimat umiarkowany (woda 35°C / woda 55°C)	ηs %	200 / 136	200 / 136	193 / 130	193 / 130
SCOP		5,07 / 3,47	5,07 / 3,47	4,90 / 3,32	4,90 / 3,32
Klasa efektywności energetycznej - ogrzewanie, klimat umiarkowany (woda 35°C / woda 55°C) ¹⁾		A+++ do D	A+++ / A++	A+++ / A++	A+++ / A++
Sezonowa efektywność energetyczna - ogrzewanie, klimat ciepły (woda 35°C / woda 55°C)	ηs %	245 / 165	245 / 165	227 / 160	227 / 160
SCOP		6,20 / 4,20	6,20 / 4,20	5,75 / 4,07	5,75 / 4,07
Klasa efektywności energetycznej - ogrzewanie, klimat ciepły (woda 35°C / woda 55°C) ¹⁾		A+++ do D	A+++ / A+++	A+++ / A+++	A+++ / A+++
Sezonowa efektywność energetyczna - ogrzewanie, klimat chłodny (woda 35°C / woda 55°C)	ηs %	157 / 110	157 / 110	164 / 116	164 / 116
SCOP		4,00 / 2,83	4,00 / 2,83	4,18 / 2,98	4,18 / 2,98
Klasa efektywności energetycznej - ogrzewanie, klimat chłodny (woda 35°C / woda 55°C) ¹⁾		A+++ do D	A++ / A+	A++ / A+	A++ / A+
Jednostka wewnętrzna		WH-ADC0309J3E5C	WH-ADC0309J3E5C	WH-ADC0309J3E5C	WH-ADC0309J3E5C
Poziom ciśnienia akustycznego	Ogrzewanie/chłodzenie	dB(A)	28 / 28	28 / 28	28 / 28
Wymiary	wys. x szer. x głęb.	mm	1 650 x 598 x 600	1 650 x 598 x 600	1 650 x 598 x 600
Ciepła netto - jednostka 1-/2-strefowa		kg	-	-	-
Przyłącze wody		cal	R 1 1/4	R 1 1/4	R 1 1/4
Pompa klasy energetycznej A	Liczba biegów		Zmienna	Zmienna	Zmienna
	Moc wejściowa (min./maks.)	W	30 / 120	30 / 120	30 / 120
Przepływ objętościowy wody grzewczej (ΔT = 5 K, 35°C)		l/min	9,20	14,30	20,10
Moc wbudowanej grzałki elektrycznej		kW	3,00	3,00	3,00
Zalecany bezpiecznik (zasilanie 1 / 2)		A	16 / 16	16 / 16	25 / 16
Zalecany przekrój przewodu (zasilanie 1 / 2)		mm ²	3 x 2,5 / 3 x 2,5	3 x 2,5 / 3 x 2,5	3 x 4,0 / 3 x 2,5
Pojemność		l	185	185	185
Maksymalna temperatura wody		°C	65	65	65
Materiał wnętrza zasobnika			Stal nierdzewna	Stal nierdzewna	Stal nierdzewna
Profil poboru CWU wg normy EN16147		l	l	l	l
Klasa efektywności energetycznej zasobnika CWU - klimat umiarkowany ²⁾		A+ do F	A+	A+	A+
Klasa efektywności energetycznej zasobnika CWU - klimat ciepły ²⁾		A+ do F	A+	A+	A+
Klasa efektywności energetycznej zasobnika CWU - klimat chłodny ²⁾		A+ do F	A	A	A
η / SCOP zasobnika CWU - klimat umiarkowany		ηwh % / SCOP	132 / 3,30	132 / 3,30	120 / 3,00
η / SCOP zasobnika CWU - klimat ciepły		ηwh % / SCOP	155 / 3,88	155 / 3,88	140 / 3,50
η / SCOP zasobnika CWU - klimat chłodny		ηwh % / SCOP	99 / 2,48	99 / 2,48	99 / 2,47
Jednostka zewnętrzna		WH-UD03JE5	WH-UD05JE5	WH-UD07JE5	WH-UD09JE5-1
Poziom mocy akustycznej przy obciążeniu częściowym ³⁾	Ogrzewanie	dB(A)	55	55	59
Poziom mocy akustycznej przy obciążeniu pełnym	Ogrzewanie/chłodzenie	dB(A)	60 / 61	64 / 64	68 / 67
Wymiary / ciężar netto	wys. x szer. x głęb.	mm / kg	622 x 824 x 298 / 37	622 x 824 x 298 / 37	795 x 875 x 320 / 61
Ilość czynnika chłodniczego (R32) / Emisja równoważna CO ₂		kg / t	0,9 / 0,608	0,9 / 0,608	1,27 / 0,857
Średnica rury	ciecz / gaz	cal (mm)	1/4 (6,35) / 1/2 (12,70)	1/4 (6,35) / 1/2 (12,70)	1/4 (6,35) / 5/8 (15,88)
Zakres długości orurowania / Maks. różnica wysokości jednostki wewn. i zewn.		m / m	3 ÷ 25 / 20	3 ÷ 25 / 20	3 ÷ 50 / 30
Długość przewodu bez konieczności doprowadzenia dodatkowego gazu / Dodatkowa ilość czynnika gazowego		m / g/m	10 / 20	10 / 20	10 / 25
Zakres roboczy	Zewnętrzna temperatura otoczenia	°C	-20 ÷ +35	-20 ÷ +35	-20 ÷ +35
Temperatura wody na wylocie	Ogrzewanie/chłodzenie	°C	20 ÷ 60 / 5 ÷ 20	20 ÷ 60 / 5 ÷ 20	20 ÷ 60 / 5 ÷ 20

Akcesoria opcjonalne

CZ-TAW1	Aquarea Smart Cloud: zdalne sterowanie i serwisowanie przez router WiFi lub przewodową sieć LAN
CZ-NS4P	Płytkę sterującą z dodatkowymi funkcjami

Akcesoria opcjonalne

PAW-A2W-RTWIRED	Termostat pomieszczeniowy
PAW-A2W-RTWIRELESS	Bezprzewodowy termostat pomieszczeniowy z ekranem LCD

1) Skala od A+++ do D. 2) Skala od A+ do F. 3) Poziom mocy akustycznej zgodnie z 8112013, 81312013 i EN12102-1:2017 w temp. +7°C.

Wskaźniki EER i COP obliczone zgodnie z normą EN 14511. * Dostępne od jesieni 2020.

Urządzenie zostało zaprojektowane zgodnie z europejską dyrektywą 98/83/WE w sprawie jakości wody, zmienioną dyrektywą 2015/1787/UE. Okres eksploatacji urządzenia nie jest gwarantowany w przypadku stosowania wód gruntowych, np. wody źródlanej lub wody ze studni, wody kranowej zawierającej sole i inne zanieczyszczenia lub wody o odczynie kwaśnym. Koszty konserwacji i gwarancji związane z powyższymi przypadkami eksploatacji ponosi klient.



STEROWANIE PRZEZ INTERNET: opcja.

Jednostki Aquarea High Performance generacji J typu split, jednofazowe. Grzewczo-chłodzące – SDC • Czynnik chłodniczy R32



GOOD DESIGN

Charakterystyka techniczna

Bardzo wysoka wydajność przy mocy 3,2 kW! – Bardzo duża oszczędność energii: klasa A+++ – Łatwy montaż i konserwacja – Specjalne oprogramowanie dla domów energooszczędnych, minimalna temperatura na wylocie 20°C – Pracuje przy temperaturach sięgających nawet -20°C – Automatyczny zawór odpowietrzający – Wyświetlanie częstotliwości pracy sprężarki



CZ-TAW1

Połączenie z chmurą. Zdalne sterowanie przez użytkownika i zdalny serwis przez instalatora.

		Jednofazowe (zasilanie jednostki wewnętrznej)			
Zestaw		KIT-WC03J3E5	KIT-WC05J3E5	KIT-WC07J3E5	KIT-WC09J3E5
Wydajność grzewcza / COP (otoczenie +7°C, woda 35°C)	kW / COP	3,20 / 5,33	5,00 / 5,00	7,00 / 4,76	9,00 / 4,48
Wydajność grzewcza / COP (otoczenie +7°C, woda 55°C)	kW / COP	3,20 / 2,81	5,00 / 2,72	7,00 / 2,82	8,95 / 2,78
Wydajność grzewcza / COP (otoczenie +2°C, woda 35°C)	kW / COP	3,20 / 3,64	4,20 / 3,18	6,85 / 3,41	7,00 / 3,40
Wydajność grzewcza / COP (otoczenie +2°C, woda 55°C)	kW / COP	3,20 / 2,19	4,10 / 1,99	6,20 / 2,21	6,30 / 2,16
Wydajność grzewcza / COP (otoczenie -7°C, woda 35°C)	kW / COP	3,30 / 2,80	4,20 / 2,59	5,60 / 2,87	6,12 / 2,78
Wydajność grzewcza / COP (otoczenie -7°C, woda 55°C)	kW / COP	3,20 / 1,79	3,55 / 1,71	5,25 / 1,94	5,90 / 1,93
Wydajność chłodnicza / EER (otoczenie 35°C, woda 7°C)	kW / EER	3,20 / 3,52	4,50 / 3,00	6,70 / 3,03	8,20 / 2,72
Wydajność chłodnicza / EER (otoczenie 35°C, woda 18°C)	kW / EER	3,20 / 4,85	4,80 / 4,29	6,70 / 4,72	9,00 / 4,18
Sezonowa efektywność energetyczna – ogrzewanie, klimat umiarkowany (woda 35°C / woda 55°C)	ηs % SCOP	200 / 136 5,07 / 3,47	200 / 136 5,07 / 3,47	193 / 130 4,90 / 3,32	193 / 130 4,90 / 3,32
Klasa efektywności energetycznej – ogrzewanie, klimat umiarkowany (woda 35°C / woda 55°C)	A+++ do D	A+++ / A++	A+++ / A++	A+++ / A++	A+++ / A++
Sezonowa efektywność energetyczna – ogrzewanie, klimat ciepły (woda 35°C / woda 55°C)	ηs % SCOP	245 / 165 6,20 / 4,20	245 / 165 6,20 / 4,20	227 / 160 5,75 / 4,07	227 / 160 5,75 / 4,07
Klasa efektywności energetycznej – ogrzewanie, klimat ciepły (woda 35°C / woda 55°C)	A+++ do D	A+++ / A+++	A+++ / A+++	A+++ / A+++	A+++ / A+++
Sezonowa efektywność energetyczna – ogrzewanie, klimat chłodny (woda 35°C / woda 55°C)	ηs % SCOP	157 / 110 4,00 / 2,83	157 / 110 4,00 / 2,83	164 / 116 4,18 / 2,98	164 / 116 4,18 / 2,98
Klasa efektywności energetycznej – ogrzewanie, klimat chłodny (woda 35°C / woda 55°C)	A+++ do D	A++ / A+	A++ / A+	A++ / A+	A++ / A+
Jednostka wewnętrzna		WH-SDC0305J3E5	WH-SDC0305J3E5	WH-SDC0709J3E5	WH-SDC0709J3E5
Poziom ciśnienia akustycznego	Ogrzewanie/chłodzenie	28 / 28	28 / 28	30 / 30	30 / 31
Wymiary	wys. x szer. x głęb.	892 x 500 x 340	892 x 500 x 340	892 x 500 x 340	892 x 500 x 340
Ciężar netto		42	42	42	42
Przyłącze wody		cal	R 1½	R 1½	R 1½
Pompa klasy energetycznej A	Liczba biegów Moc wejściowa (min./maks.)	Zmienna 30 / 100	Zmienna 33 / 106	Zmienna 34 / 114	Zmienna 40 / 120
Przepływ objętościowy wody grzewczej (ΔT = 5 K, 35°C)	l/min	9,2	14,3	20,1	25,8
Moc wbudowanej grzałki elektrycznej	kW	3	3	3	3
Zalecany bezpiecznik (zasilanie 1 / 2)	A	16 / 16	16 / 16	25 / 16	25 / 16
Zalecany przekrój przewodu (zasilanie 1 / 2)	mm ²	3 x 2,5 / 3 x 2,5	3 x 2,5 / 3 x 2,5	3 x 4,0 / 3 x 2,5	3 x 4,0 / 3 x 2,5
Jednostka zewnętrzna		WH-UD03J3E5	WH-UD05J3E5	WH-UD07J3E5	WH-UD09J3E5-1
Poziom mocy akustycznej przy obciążeniu częściowym ¹⁾	Ogrzewanie	55	55	59	59
Poziom mocy akustycznej przy obciążeniu pełnym	Ogrzewanie/chłodzenie	60 / 61	64 / 64	68 / 67	69 / 69
Wymiary	wys. x szer. x głęb.	622 x 824 x 298	622 x 824 x 298	795 x 875 x 320	795 x 875 x 320
Ciężar netto		37	37	61	61
Ilość czynnika chłodniczego (R32) / Emisja równoważna CO ₂	kg / t	0,9 / 0,608	0,9 / 0,608	1,27 / 0,857	1,27 / 0,857
Średnica rury	ciecz / gaz	1/4 (6,35) / 1/2 (12,70)	1/4 (6,35) / 1/2 (12,70)	1/4 (6,35) / 5/8 (15,88)	1/4 (6,35) / 5/8 (15,88)
Zakres długości przewodu rurowego	m	3 ÷ 25	3 ÷ 25	3 ÷ 50	3 ÷ 50
Maks. różnica wysokości jednostki wewn. i zewn.	m	20	20	30	30
Długość przewodu bez konieczności doprowadzenia dodatkowego gazu	m	10	10	10	10
Dodatkowa ilość czynnika gazowego	g/m	20	20	25	25
Zakres roboczy	Zewnętrzna temperatura otoczenia	°C	-20 ÷ +35	-20 ÷ +35	-20 ÷ +35
Temperatura wody na wylocie	Ogrzewanie/chłodzenie	°C	20 ÷ 60 / 5 ÷ 20	20 ÷ 60 / 5 ÷ 20	20 ÷ 60 / 5 ÷ 20

Akcesoria opcjonalne

PAW-TD20C1E5-1	Zasobnik 200 l – stal nierdzewna
PAW-TD30C1E5-1	Zasobnik 300 l – stal nierdzewna
PAW-TA20C1E5STD-1	Zasobnik 200 l – emaliowany
PAW-TA30C1E5STD-1	Zasobnik 300 l – emaliowany
PAW-3WYVVL-HW	Zawór 3-drogowy do zasobników CWU
CZ-NV1	Zawór 3-drogowy w module Hydrokit

Akcesoria opcjonalne

CZ-NS4P	Płytki sterująca z dodatkowymi funkcjami
PAW-BTANK50L-2	Zbiornik buforowy o pojemności 50 l
CZ-TAW1	Aquarea Smart Cloud: zdalne sterowanie i serwisowanie przez router WiFi lub przewodową sieć LAN
PAW-A2W-RTWIRED	Termostat pomieszczeniowy
PAW-A2W-RTWIREDLESS	Bezprzewodowy termostat pomieszczeniowy z ekranem LCD

1) Poziom mocy akustycznej zgodnie z 8112013, 81312013 i EN12102-1:2017 w temp. +7°C. Wskaźniki EER i COP obliczone zgodnie z normą EN 14511.



STEROWANIE PRZEZ INTERNET: opcja. Nagroda GOOD DESIGN AWARD 2017: jednostki wewnętrzne All-in-One i split generacji H zdobyły prestiżową nagrodę Good Design Award 2017.

Nowe jednostki Aquarea High Performance generacji J typu split, jednofazowe. Grzewczo-chłodzące – MDC

• Czynniki chłodnicze R32

NOWOŚĆ
2020



Charakterystyka techniczna

Sterowanie za pomocą smartfona (opcja) – Maksymalna temperatura na wylocie z modułu hydraulicznego: 60°C – Wysoka wydajność grzewcza i chłodnicza, zakres temperatur zasilania w trybie chłodzenia od 5 do 20°C – Pracuje przy temperaturach sięgających nawet -20°C – Praca w trybie chłodzenia przy temperaturach do 10°C – Wbudowany filtr magnetyczny ułatwiający montaż



CZ-TAW1
Połączenie z chmurą. Zdalne sterowanie przez użytkownika i zdalny serwis przez instalatora.

Jednofazowe, grzewczo-chłodzące

Jednostka zewnętrzna		WH-MDC05J3E5	WH-MDC07J3E5	WH-MDC09J3E5
Wydajność grzewcza / COP (otoczenie +7°C, woda 35°C)	kW / COP	5,00 / 5,05	7,00 / 4,76	9,00 / 4,48
Wydajność grzewcza / COP (otoczenie +7°C, woda 55°C)	kW / COP	5,00 / 3,01	7,00 / 2,82	8,95 / 2,78
Wydajność grzewcza / COP (otoczenie +2°C, woda 35°C)	kW / COP	5,00 / 3,57	7,00 / 3,40	7,45 / 3,13
Wydajność grzewcza / COP (otoczenie +2°C, woda 55°C)	kW / COP	5,00 / 2,27	6,30 / 2,16	7,00 / 2,12
Wydajność grzewcza / COP (otoczenie -7°C, woda 35°C)	kW / COP	5,00 / 2,78	6,80 / 2,81	7,50 / 2,63
Wydajność grzewcza / COP (otoczenie -7°C, woda 55°C)	kW / COP	5,00 / 1,85	6,30 / 1,86	7,00 / 1,80
Wydajność chłodnicza / EER (otoczenie 35°C, woda 7°C)	kW / EER	5,00 / 3,24	7,00 / 3,06	9,00 / 2,71
Wydajność chłodnicza / EER (otoczenie 35°C, woda 18°C)	kW / EER	5,00 / 5,05	7,00 / 4,73	9,00 / 4,25
Sezonowa efektywność energetyczna – ogrzewanie, klimat umiarkowany (woda 35°C / woda 55°C)	ηs % SCOP	202 / 142 5,12 / 3,63	193 / 130 4,90 / 3,32	193 / 130 4,90 / 3,32
Klasa efektywności energetycznej – ogrzewanie, klimat umiarkowany (woda 35°C / woda 55°C)	A+++ do D	A+++ / A++	A+++ / A++	A+++ / A++
Sezonowa efektywność energetyczna – ogrzewanie, klimat ciepły (woda 35°C / woda 55°C)	ηs % SCOP	237 / 165 6,00 / 4,20	227 / 160 5,75 / 4,07	227 / 160 5,75 / 4,07
Klasa efektywności energetycznej – ogrzewanie, klimat ciepły (woda 35°C / woda 55°C)	A+++ do D	A+++ / A+++	A+++ / A+++	A+++ / A+++
Sezonowa efektywność energetyczna – ogrzewanie, klimat chłodny (woda 35°C / woda 55°C)	ηs % SCOP	160 / 115 4,08 / 2,95	164 / 116 4,18 / 2,98	164 / 116 4,18 / 2,98
Klasa efektywności energetycznej – ogrzewanie, klimat chłodny (woda 35°C / woda 55°C)	A+++ do D	A++ / A+	A++ / A+	A++ / A+
Poziom mocy akustycznej przy obciążeniu częściowym ¹⁾	Ogrzewanie	59	59	59
Poziom mocy akustycznej przy obciążeniu pełnym	Ogrzewanie/chłodzenie	64 / 65	68 / 67	69 / 68
Wymiary	wys. x szer. x głęb.	mm	865 x 1 283 x 320	865 x 1 283 x 320
Ciężar netto		kg	99	104
Ilość czynnika chłodniczego (R32) / Emisja równoważna CO ₂ ²⁾		kg / t	1,3 / 0,878	1,3 / 0,878
Przyłącze wody		cal	R 1½	R 1½
Pompa	Liczba biegów		Zmienna	Zmienna
	Moc wejściowa (min./maks.)	W	34 / 96	36 / 100
Przepływ objętościowy wody grzewczej (ΔT = 5 K, 35°C)	U/min		14,3	20,1
Moc wbudowanej grzałki elektrycznej		kW	3	3
Moc wejściowa	Ogrzewanie	kW	0,985	1,47
	Chłodzenie	kW	1,51	2,29
Prąd roboczy i rozruchowy	Ogrzewanie	A	4,7	7,0
	Chłodzenie	A	7,0	10,5
Prąd 1		A	12	17
Prąd 2		A	13	13
Zalecany bezpiecznik (zasilanie 1 / 2)		A	16 / 16	25 / 16
Zalecany przekrój przewodu (zasilanie 1 / 2)		mm ²	3 x 2,5 / 3 x 2,5	3 x 4,0 / 3 x 2,5
Zakres roboczy (temperatury zewn.)	Ogrzewanie	°C	-20 ÷ 35	-20 ÷ 35
	Chłodzenie	°C	10 ÷ 43	10 ÷ 43
Temperatura wody na wylocie	Ogrzewanie	°C	20 ÷ 60	20 ÷ 60
	Chłodzenie	°C	5 ÷ 20	5 ÷ 20

Akcesoria opcjonalne

PAW-TD20C1E5	Zasobnik 200 l – stal nierdzewna
PAW-TD30C1E5	Zasobnik 300 l – stal nierdzewna
PAW-TA20C1E5STD	Zasobnik 200 l – emaliowany
PAW-TA30C1E5STD	Zasobnik 300 l – emaliowany
PAW-TD20B8E3-1	Zbiornik Combo 185 l + 80 l – emaliowany
PAW-TD23B6E5	Zbiornik Combo 230 l + 60 l – stal nierdzewna

Akcesoria opcjonalne

PAW-3WYVLV-HW	Zawór 3-drogowy do zasobników CWU
PAW-BTANK50L-2	Zbiornik buforowy o pojemności 50 l
CZ-TAW1	Aquarea Smart Cloud: zdalne sterowanie i serwisowanie przez router WiFi lub przewodową sieć LAN
PAW-A2W-RTWIRED	Termostat pomieszczeniowy
PAW-A2W-RTWIREESS	Bezprzewodowy termostat pomieszczeniowy z ekranem LCD

1) Poziom mocy akustycznej zgodnie z 8112013, 81312013 i EN12102-1:2017 w temp. +7°C. 2) Modele WH-MDC są hermetycznie zamknięte. Wskaźniki EER i COP obliczone zgodnie z normą EN 14511. * Dostępne od maja 2020.



STEROWANIE PRZEZ INTERNET: opcja.

Jednostki Aquarea High Performance generacji H typu All-in-One, jednofazowe/trójfazowe. Grzewczo-chłodzące • Czynnik chłodniczy R410A



Charakterystyka techniczna

Niższe koszty instalacji – Przyłącza rur doprowadzone od dołu (łatwiejsza instalacja) – Krótszy czas montażu, eliminacja błędów – Łatwa konfiguracja sterownika – Mniejsze przestrzenie serwisowe – Przyłącza elektryczne z przodu – Łatwiejsza instalacja i konserwacja – Funkcje sterownika indywidualnego (możliwa programowa aktywacja trybu chłodzenia – aktywację może przeprowadzić wyłącznie autoryzowany serwis)



CZ-TAW1
Połączenie z chmurą. Zdalne sterowanie przez użytkownika i zdalny serwis przez instalatora.

Zestaw	Jednofazowe (zasilanie jednostki wewnętrznej)			Trójfazowe (zasilanie jednostki wewnętrznej)		
	KIT-ADC12HE5	KIT-ADC16HE5	KIT-ADC09HE8	KIT-ADC12HE8	KIT-ADC16HE8	
Wydajność grzewcza / COP (otoczenie +7°C, woda 35°C)	kW / COP 12,00 / 4,74	16,00 / 4,28	9,00 / 4,84	12,00 / 4,74	16,00 / 4,28	
Wydajność grzewcza / COP (otoczenie +7°C, woda 55°C)	kW / COP 12,00 / 2,88	14,50 / 2,68	9,00 / 2,94	12,00 / 2,88	14,50 / 2,68	
Wydajność grzewcza / COP (otoczenie +2°C, woda 35°C)	kW / COP 11,40 / 3,44	13,00 / 3,28	9,00 / 3,59	11,40 / 3,44	13,00 / 3,28	
Wydajność grzewcza / COP (otoczenie +2°C, woda 55°C)	kW / COP 9,10 / 2,20	9,80 / 2,17	8,80 / 2,23	9,10 / 2,20	9,80 / 2,17	
Wydajność grzewcza / COP (otoczenie -7°C, woda 35°C)	kW / COP 10,00 / 2,73	11,40 / 2,57	9,00 / 2,85	10,00 / 2,73	11,40 / 2,57	
Wydajność grzewcza / COP (otoczenie -7°C, woda 55°C)	kW / COP 8,20 / 1,92	9,00 / 1,82	7,90 / 2,05	8,20 / 1,92	9,00 / 1,82	
Wydajność chłodnicza / EER (otoczenie 35°C, woda 7°C)	kW / EER 10,00 / 2,81	12,20 / 2,56	7,00 / 3,17	10,00 / 2,85	12,20 / 2,56	
Wydajność chłodnicza / EER (otoczenie 35°C, woda 18°C)	kW / EER 10,00 / 4,17	12,20 / 4,12	7,00 / 4,61	10,00 / 4,17	12,20 / 4,12	
Sezonowa efektywność energetyczna – ogrzewanie, klimat umiarkowany (woda 35°C / woda 55°C)	ηs % 190 / 134	190 / 130	190 / 133	190 / 134	190 / 130	
Klasa efektywności energetycznej – ogrzewanie, klimat umiarkowany (woda 35°C / woda 55°C) ¹⁾	A+++ do D	A+++ / A++	A+++ / A++	A+++ / A++	A+++ / A++	
Sezonowa efektywność energetyczna – ogrzewanie, klimat ciepły (woda 35°C / woda 55°C)	ηs % 245 / 159	245 / 169	245 / 159	245 / 159	245 / 169	
Klasa efektywności energetycznej – ogrzewanie, klimat ciepły (woda 35°C / woda 55°C) ¹⁾	A+++ do D	A+++ / A+++	A+++ / A+++	A+++ / A+++	A+++ / A+++	
Sezonowa efektywność energetyczna – ogrzewanie, klimat chłodny (woda 35°C / woda 55°C)	ηs % 168 / 121	168 / 121	168 / 121	168 / 121	168 / 121	
Klasa efektywności energetycznej – ogrzewanie, klimat chłodny (woda 35°C / woda 55°C) ¹⁾	A+++ do D	A++ / A+	A++ / A+	A++ / A+	A++ / A+	
Jednostka wewnętrzna						
Poziom ciśnienia akustycznego	Ogrzewanie/chłodzenie	dB(A) 33 / 33	33 / 33	33 / 33	33 / 33	33 / 33
Wymiary / ciężar netto	wys. x szer. x głęb.	mm / kg 1 800 x 598 x 717 / 124	1 800 x 598 x 717 / 124	1 800 x 598 x 717 / 126	1 800 x 598 x 717 / 126	1 800 x 598 x 717 / 126
Przyłącze wody		cal R 1 1/4	R 1 1/4	R 1 1/4	R 1 1/4	R 1 1/4
Pompa klasy energetycznej A	Liczba biegów	Zmienna	Zmienna	Zmienna	Zmienna	Zmienna
	Moc wejściowa (min./maks.)	W 36 / 152	36 / 152	36 / 152	36 / 152	36 / 152
Przepływ objętościowy wody grzewczej (ΔT = 5 K, 35°C)		l/min 34,4	45,9	25,8	34,4	45,9
Moc wbudowanej grzałki elektrycznej		kW 6	6	9	9	9
Zalecany bezpiecznik (zasilanie 1 / 2)		A 25 / 32	32 / 32	16 / 16	16 / 16	16 / 16
Zalecany przekrój przewodu (zasilanie 1 / 2)		mm ² 3 x 4,0 / 3 x 6,0	3 x 6,0	5 x 2,5	5 x 2,5	5 x 2,5
Pojemność		l 185	185	185	185	185
Maksymalna temperatura wody		°C 65	65	65	65	65
Materiał wnętrza zasobnika		Stal nierdzewna	Stal nierdzewna	Stal nierdzewna	Stal nierdzewna	Stal nierdzewna
Profil poboru CWU wg normy EN16147		l	l	l	l	l
Klasa efektywności energetycznej zasobnika CWU – klimat umiarkowany ²⁾		A+ do F	A	A	A	A
Klasa efektywności energetycznej zasobnika CWU – klimat ciepły ²⁾		A+ do F	A	A	A	A
Klasa efektywności energetycznej zasobnika CWU – klimat chłodny ²⁾		A+ do F	A	B	A	B
η / SCOP zasobnika CWU – klimat umiarkowany		ηwh % / SCOP 95 / 2,38	91 / 2,28	95 / 2,38	95 / 2,38	91 / 2,28
η / SCOP zasobnika CWU – klimat ciepły		ηwh % / SCOP 110 / 2,75	107 / 2,68	110 / 2,75	110 / 2,75	107 / 2,68
η / SCOP zasobnika CWU – klimat chłodny		ηwh % / SCOP 75 / 1,80	72 / 1,88	75 / 1,88	75 / 1,80	72 / 1,88
Jednostka zewnętrzna						
Poziom mocy akustycznej przy obciążeniu częściowym ³⁾	Ogrzewanie	dB(A) 65	65	65	65	65
Poziom mocy akustycznej przy obciążeniu pełnym	Ogrzewanie/chłodzenie	dB(A) 69 / 68	72 / 72	68 / 67	69 / 68	72 / 72
Wymiary / ciężar netto	wys. x szer. x głęb.	mm / kg 1 340 x 900 x 320 / 101	1 340 x 900 x 320 / 101	1 340 x 900 x 320 / 107	1 340 x 900 x 320 / 107	1 340 x 900 x 320 / 107
Ilość czynnika chłodniczego (R410A) / Emisja równoważna CO ₂		kg / t 2,55 / 5,324	2,55 / 5,324	2,55 / 5,324	2,55 / 5,324	2,55 / 5,324
Średnica rury	ciecz / gaz	cal (mm) 3 / 8 (9,52) / 5 / 8 (15,88)	3 / 8 (9,52) / 5 / 8 (15,88)	3/8 (9,52) / 5/8 (15,88)	3/8 (9,52) / 5/8 (15,88)	3/8 (9,52) / 5/8 (15,88)
Zakres długości orurowania / Maks. różnica wysokości jednostki wewn. i zewn.		m / m 3 ÷ 50 / 30	3 ÷ 50 / 30	3 ÷ 30 / 20	3 ÷ 30 / 20	3 ÷ 30 / 20
Długość przewodu bez konieczności doprowadzenia dodatkowego gazu / Dodatkowa ilość czynnika gazowego		m / g/m 10 / 50	10 / 50	10 / 50	10 / 50	10 / 50
Zakres roboczy	Zewnętrzna temperatura otoczenia	°C -20 ÷ +35	-20 ÷ +35	-20 ÷ +35	-20 ÷ +35	-20 ÷ +35
Temperatura wody na wylocie	Ogrzewanie/chłodzenie	°C 20 ÷ 55 / 5 ÷ 20	20 ÷ 55 / 5 ÷ 20	20 ÷ 55 / 5 ÷ 20	20 ÷ 55 / 5 ÷ 20	20 ÷ 55 / 5 ÷ 20

Akcesoria opcjonalne	
PAW-ADC-PREKIT-H	Zestaw do uproszczonej instalacji orurowania generacji H
PAW-ADC-CV150	Dekoracyjna pokrywa boczna (magnetyczna)
CZ-TAW1	Aquarea Smart Cloud: zdalne sterowanie i serwisowanie przez router WiFi lub przewodową sieć LAN

Akcesoria opcjonalne	
CZ-NS4P	Płytkę sterującą z dodatkowymi funkcjami
PAW-A2W-RTWIRED	Termostat pomieszczeniowy
PAW-A2W-RTWIREDLESS	Bezprzewodowy termostat pomieszczeniowy z ekranem LCD

1) Skala od A+++ do D. 2) Skala od A+ do F. 3) Poziom mocy akustycznej zgodnie z 8112013, 81312013 i EN12102-1:2017 w temp. +7°C.

Wskaźniki EER i COP obliczone zgodnie z normą EN 14511.

Urządzenie zostało zaprojektowane zgodnie z europejską dyrektywą 98/83/WE w sprawie jakości wody, zmienioną dyrektywą 2015/1787/UE. Okres eksploatacji urządzenia nie jest gwarantowany w przypadku stosowania wód gruntowych, np. wody źródłanej lub wody ze studni, wody kranowej zawierającej sole i inne zanieczyszczenia lub wody o odczynie kwaśnym. Koszty konserwacji i gwarancji związane z powyższymi przypadkami eksploatacji ponosi klient.



STEROWANIE PRZEZ INTERNET: opcja. Nagroda GOOD DESIGN AWARD 2017: jednostki wewnętrzne All-in-One i split generacji H zdobyły prestiżową nagrodę Good Design Award 2017.

Jednostki Aquarea T-CAP generacji H typu All-in-One, jednofazowe/trójfazowe. Grzewczo-chłodzące

• Czynniki chłodnicze R410A



Charakterystyka techniczna

Pracuje przy temperaturach sięgających nawet -28°C
 – Stała wydajność do -20°C – Niższe koszty instalacji
 – Krótszy czas montażu, eliminacja błędów – Łatwa konfiguracja sterownika – Przyłącza elektryczne z przodu – Łatwiejsza instalacja i konserwacja – Funkcje sterownika indywidualnego (możliwa programowa aktywacja trybu chłodzenia – aktywację może przeprowadzić wyłącznie autoryzowany serwis)



CZ-TAW1
 Połączenie z chmurą. Zdalne sterowanie przez użytkownika i zdalny serwis przez instalatora.

Zestaw	Jednofazowe (zasilanie jednostki wewnętrznej)					Trójfazowe (zasilanie jednostki wewnętrznej)					
	KIT-AXC09HE5	KIT-AXC12HE5	KIT-AXC09HE8	KIT-AXC12HE8	KIT-AXC16HE8						
Wydajność grzewcza / COP (otoczenie +7°C, woda 35°C)	9,00 / 4,84		12,00 / 4,74		9,00 / 4,84		12,00 / 4,74		16,00 / 4,28		
Wydajność grzewcza / COP (otoczenie +7°C, woda 55°C)	9,00 / 2,94		12,00 / 2,88		9,00 / 2,94		12,00 / 2,88		16,00 / 2,71		
Wydajność grzewcza / COP (otoczenie +2°C, woda 35°C)	9,00 / 3,59		12,00 / 3,44		9,00 / 3,59		12,00 / 3,44		16,00 / 3,10		
Wydajność grzewcza / COP (otoczenie +2°C, woda 55°C)	9,00 / 2,21		12,00 / 2,19		9,00 / 2,21		12,00 / 2,19		16,00 / 2,13		
Wydajność grzewcza / COP (otoczenie -7°C, woda 35°C)	9,00 / 2,85		12,00 / 2,72		9,00 / 2,85		12,00 / 2,72		16,00 / 2,49		
Wydajność grzewcza / COP (otoczenie -7°C, woda 55°C)	9,00 / 2,02		12,00 / 1,92		9,00 / 2,02		12,00 / 1,92		16,00 / 1,86		
Wydajność chłodnicza / EER (otoczenie 35°C, woda 7°C)	7,00 / 3,17		10,00 / 2,81		7,00 / 3,17		10,00 / 2,81		12,20 / 2,57		
Wydajność chłodnicza / EER (otoczenie 35°C, woda 18°C)	7,00 / 5,19		10,00 / 5,13		7,00 / 5,19		10,00 / 5,13		12,20 / 3,49		
Sezonowa efektywność energetyczna - ogrzewanie, klimat umiarkowany (woda 35°C / woda 55°C)	ηs %	181 / 130	170 / 130	181 / 130	170 / 130	160 / 125	160 / 125	160 / 125	160 / 125	160 / 125	
SCOP	4,60 / 3,33	4,33 / 3,33	4,60 / 3,33	4,33 / 3,33	4,60 / 3,33	4,33 / 3,33	4,60 / 3,33	4,33 / 3,33	4,60 / 3,33	4,33 / 3,33	
Klasa efektywności energetycznej - ogrzewanie, klimat umiarkowany (woda 35°C / woda 55°C) ¹⁾	A+++ do D	A+++ / A++	A+++ / A++	A+++ / A++	A+++ / A++	A+++ / A++	A+++ / A++	A+++ / A++	A+++ / A++	A+++ / A++	
Sezonowa efektywność energetyczna - ogrzewanie, klimat ciepły (woda 35°C / woda 55°C)	ηs %	235 / 158	231 / 158	235 / 158	231 / 158	231 / 158	231 / 158	231 / 158	231 / 158	231 / 158	
SCOP	5,95 / 4,03	5,85 / 4,03	5,95 / 4,03	5,85 / 4,03	5,95 / 4,03	5,85 / 4,03	5,95 / 4,03	5,85 / 4,03	5,95 / 4,03	5,85 / 4,03	
Klasa efektywności energetycznej - ogrzewanie, klimat ciepły (woda 35°C / woda 55°C) ¹⁾	A+++ do D	A+++ / A+++	A+++ / A+++	A+++ / A+++	A+++ / A+++	A+++ / A+++	A+++ / A+++	A+++ / A+++	A+++ / A+++	A+++ / A+++	
Sezonowa efektywność energetyczna - ogrzewanie, klimat chłodny (woda 35°C / woda 55°C)	ηs %	160 / 125	160 / 125	160 / 125	160 / 125	160 / 125	160 / 125	160 / 125	160 / 125	160 / 125	
SCOP	4,08 / 3,20	4,08 / 3,20	4,08 / 3,20	4,08 / 3,20	4,08 / 3,20	4,08 / 3,20	4,08 / 3,20	4,08 / 3,20	4,08 / 3,20	4,08 / 3,20	
Klasa efektywności energetycznej - ogrzewanie, klimat chłodny (woda 35°C / woda 55°C) ¹⁾	A+++ do D	A++ / A++	A++ / A++	A++ / A++	A++ / A++	A++ / A++	A++ / A++	A++ / A++	A++ / A++	A++ / A++	
Jednostka wewnętrzna		WH-ADC1216H6E5	WH-ADC1216H6E5	WH-ADC0916H9E8	WH-ADC0916H9E8	WH-ADC0916H9E8	WH-ADC0916H9E8	WH-ADC0916H9E8	WH-ADC0916H9E8	WH-ADC0916H9E8	
Poziom ciśnienia akustycznego	Ogrzewanie/chłodzenie	dB(A) 33 / 33		33 / 33		33 / 33		33 / 33		33 / 33	
Wymiary / ciężar netto	wys. x szer. x głęb.	mm / kg 1 800 x 598 x 717 / 124		1 800 x 598 x 717 / 124		1 800 x 598 x 717 / 126		1 800 x 598 x 717 / 126		1 800 x 598 x 717 / 126	
Przyłącze wody		cal R 1 1/4		R 1 1/4		R 1 1/4		R 1 1/4		R 1 1/4	
Pompa klasy energetycznej A	Liczba biegów	Zmienna		Zmienna		Zmienna		Zmienna		Zmienna	
	Moc wejściowa (min./maks.)	W 36 / 152		36 / 152		36 / 152		36 / 152		36 / 152	
Przepływ objętościowy wody grzewczej (ΔT = 5 K, 35°C)	l/min	25,8		34,4		25,8		34,4		45,9	
Moc wbudowanej grzałki elektrycznej	kW	6		6		9		9		9	
Zalecany bezpiecznik (zasilanie 1 / 2)	A	32 / 32		32 / 32		16 / 16		16 / 16		16 / 16	
Zalecany przekrój przewodu (zasilanie 1 / 2)	mm ²	3 x 6,0 / 3 x 6,0		3 x 6,0 / 3 x 6,0		5 x 2,5 / 5 x 2,5		5 x 2,5 / 5 x 2,5		5 x 2,5 / 5 x 2,5	
Pojemność	l	185		185		185		185		185	
Maksymalna temperatura wody	°C	65		65		65		65		65	
Materiał wnętrza zasobnika		Stal nierdzewna		Stal nierdzewna		Stal nierdzewna		Stal nierdzewna		Stal nierdzewna	
Profil poboru CWU wg normy EN16147	l	l		l		l		l		l	
Klasa efektywności energetycznej zasobnika CWU - klimat umiarkowany ²⁾	A+ do F	A		A		A		A		A	
Klasa efektywności energetycznej zasobnika CWU - klimat ciepły ²⁾	A+ do F	A		A		A		A		A	
Klasa efektywności energetycznej zasobnika CWU - klimat chłodny ²⁾	A+ do F	A		A		A		A		B	
η / SCOP zasobnika CWU - klimat umiarkowany	ηwh % / SCOP	95 / 2,38		95 / 2,38		95 / 2,38		95 / 2,38		91 / 2,28	
η / SCOP zasobnika CWU - klimat ciepły	ηwh % / SCOP	110 / 2,75		110 / 2,75		110 / 2,75		110 / 2,75		107 / 2,68	
η / SCOP zasobnika CWU - klimat chłodny	ηwh % / SCOP	75 / 1,88		75 / 1,88		75 / 1,88		75 / 1,88		72 / 1,88	
Jednostka zewnętrzna		WH-UX09HE5	WH-UX12HE5	WH-UX09HE8	WH-UX12HE8	WH-UX12HE8	WH-UX12HE8	WH-UX12HE8	WH-UX12HE8	WH-UX12HE8	
Poziom mocy akustycznej przy obciążeniu częściowym ³⁾	Ogrzewanie	dB(A) 66		66		65		65		67	
Poziom mocy akustycznej przy obciążeniu pełnym	Ogrzewanie/chłodzenie	dB(A) 68 / 67		69 / 68		68 / 67		69 / 68		72 / 71	
Wymiary / ciężar netto	wys. x szer. x głęb.	mm / kg 1 340 x 900 x 320 / 101		1 340 x 900 x 320 / 101		1 340 x 900 x 320 / 108		1 340 x 900 x 320 / 108		1 340 x 900 x 320 / 118	
Ilość czynnika chłodniczego (R410A) / Emisja równoważna CO ₂	kg / t	2,85 / 5,951		2,85 / 5,951		2,85 / 5,951		2,85 / 5,951		2,90 / 6,055	
Średnica rury	ciecz / gaz	cal (mm) 3/8 (9,52) / 5/8 (15,88)		3/8 (9,52) / 5/8 (15,88)		3/8 (9,52) / 5/8 (15,88)		3/8 (9,52) / 5/8 (15,88)		3/8 (9,52) / 5/8 (15,88)	
Zakres długości orurowania / Maks. różnica wysokości jednostki wewn. i zewn.	m / m	3 ÷ 30 / 20		3 ÷ 30 / 20		3 ÷ 30 / 20		3 ÷ 30 / 20		3 ÷ 30 / 20	
Długość przewodu bez konieczności doprowadzenia dodatkowego gazu / Dodatkowa ilość czynnika gazowego	m / g/m	10 / 50		10 / 50		10 / 50		10 / 50		10 / 50	
Zakres roboczy	Zewnętrzna temperatura otoczenia	°C -28 ÷ +35		-28 ÷ +35		-28 ÷ +35		-28 ÷ +35		-28 ÷ +35	
Temperatura wody na wylocie	Ogrzewanie/chłodzenie	°C 20 ÷ 60 / 5 ÷ 20		20 ÷ 60 / 5 ÷ 20		20 ÷ 60 / 5 ÷ 20		20 ÷ 60 / 5 ÷ 20		20 ÷ 60 / 5 ÷ 20	

Aksesoria opcjonalne

PAW-ADC-PREKIT-H	Zestaw do uproszczonej instalacji orurowania generacji H
PAW-ADC-CV150	Dezakercyjna pokrywa boczna (magnetyczna)
CZ-TAW1	Aquarea Smart Cloud: zdalne sterowanie i serwisowanie przez router WiFi lub przewodową sieć LAN

Aksesoria opcjonalne

CZ-NS4P	Płytki sterująca z dodatkowymi funkcjami
PAW-A2W-RTWIRED	Termostat pomieszczeniowy
PAW-A2W-RTWIRESLESS	Bezprzewodowy termostat pomieszczeniowy z ekranem LCD

1) Skala od A+++ do D. 2) Skala od A+ do F. 3) Poziom mocy akustycznej zgodnie z 8112013, 81312013 i EN12102-1:2017 w temp. +7°C.

Wskaźniki EER i COP obliczone zgodnie z normą EN 14511.

Urządzenie zostało zaprojektowane zgodnie z europejską dyrektywą 98/83/WE w sprawie jakości wody, zmienioną dyrektywą 2015/1787/UE. Okres eksploatacji urządzenia nie jest gwarantowany w przypadku stosowania wód gruntowych, np. wody źródlanej lub wody ze studni, wody kranowej zawierającej sole i inne zanieczyszczenia lub wody o odczynie kwaśnym. Koszty konserwacji i gwarancji związane z powyższymi przypadkami eksploatacji ponosi klient.



STEROWANIE PRZEZ INTERNET: opcja. Nagroda GOOD DESIGN AWARD 2017: jednostki wewnętrzne All-in-One i split generacji H zdobyły prestiżową nagrodę Good Design Award 2017.

Jednostki Aquarea T-CAP generacji H typu All-in-One, trójfazowe, z bardzo cichą jednostką zewnętrzną. Grzewczo-chłodzące • Czynnik chłodniczy R410A



Charakterystyka techniczna

Pracuje przy temperaturach sięgających nawet -28°C
 - Stała wydajność do -20°C - Niższe koszty instalacji
 - Krótszy czas montażu, eliminacja błędów - Łatwa konfiguracja sterownika - Przyłącza elektryczne z przodu - Łatwiejsza instalacja i konserwacja - Funkcje sterownika indywidualnego (możliwa programowa aktywacja trybu chłodzenia - aktywację może przeprowadzić wyłącznie autoryzowany serwis)



CZ-TAW1
 Potężenie z chmurą. Zdalne sterowanie przez użytkownika i zdalny serwis przez instalatora.

Zestaw	Trójfazowe (zasilanie jednostki wewnętrznej)				
	KIT-AQC09HE8	KIT-AQC12HE8	KIT-AQC16HE8		
Wydajność grzewcza / COP (otoczenie +7°C, woda 35°C)	kW / COP 9,00 / 4,84	12,00 / 4,74	16,00 / 4,28		
Wydajność grzewcza / COP (otoczenie +7°C, woda 55°C)	kW / COP 9,00 / 2,94	12,00 / 2,88	16,00 / 2,71		
Wydajność grzewcza / COP (otoczenie +2°C, woda 35°C)	kW / COP 9,00 / 3,59	12,00 / 3,44	16,00 / 3,10		
Wydajność grzewcza / COP (otoczenie +2°C, woda 55°C)	kW / COP 9,00 / 2,21	12,00 / 2,19	16,00 / 2,13		
Wydajność grzewcza / COP (otoczenie -7°C, woda 35°C)	kW / COP 9,00 / 2,85	12,00 / 2,72	16,00 / 2,49		
Wydajność grzewcza / COP (otoczenie -7°C, woda 55°C)	kW / COP 9,00 / 2,02	12,00 / 1,92	16,00 / 1,86		
Wydajność chłodnicza / EER (otoczenie 35°C, woda 7°C)	kW / EER 7,00 / 3,17	10,00 / 2,81	12,20 / 2,57		
Wydajność chłodnicza / EER (otoczenie 35°C, woda 18°C)	kW / EER 7,00 / 5,19	10,00 / 5,13	12,20 / 3,49		
Sezonowa efektywność energetyczna - ogrzewanie, klimat umiarkowany (woda 35°C / woda 55°C)	ηs % SCOP	181 / 130 4,60 / 3,33	170 / 130 4,33 / 3,33	160 / 125 4,08 / 3,20	
Klasa efektywności energetycznej - ogrzewanie, klimat umiarkowany (woda 35°C / woda 55°C) ¹⁾	A+++ do D	A+++ / A++	A++ / A+		
Sezonowa efektywność energetyczna - ogrzewanie, klimat ciepły (woda 35°C / woda 55°C)	ηs % SCOP	235 / 158 5,95 / 4,03	231 / 158 5,85 / 4,03	231 / 159 5,85 / 4,05	
Klasa efektywności energetycznej - ogrzewanie, klimat ciepły (woda 35°C / woda 55°C) ¹⁾	A+++ do D	A+++ / A+++	A+++ / A+++		
Sezonowa efektywność energetyczna - ogrzewanie, klimat chłodny (woda 35°C / woda 55°C)	ηs % SCOP	160 / 125 4,08 / 3,20	160 / 125 4,08 / 3,20	150 / 125 3,83 / 3,20	
Klasa efektywności energetycznej - ogrzewanie, klimat chłodny (woda 35°C / woda 55°C) ¹⁾	A+++ do D	A+++ / A++	A++ / A+		
Jednostka wewnętrzna	WH-ADC0916H9E8	WH-ADC0916H9E8	WH-ADC0916H9E8		
Poziom ciśnienia akustycznego	Ogrzewanie/chłodzenie	dB(A)	33 / 33	33 / 33	33 / 33
Wymiary / ciężar netto	wys. x szer. x głęb.	mm / kg	1 800 x 598 x 717 / 126	1 800 x 598 x 717 / 126	1 800 x 598 x 717 / 126
Przyłącze wody		cal	R 1"	R 1"	R 1"
Pompa klasy energetycznej A	Liczba biegów		Zmienna	Zmienna	Zmienna
	Moc wejściowa (min./maks.)	W	36 / 152	36 / 152	36 / 152
Przepływ objętościowy wody grzewczej (ΔT = 5 K, 35°C)		l/min	25,8	34,4	45,9
Moc wbudowanej grzałki elektrycznej		kW	9	9	9
Zalecany bezpiecznik (zasilanie 1 / 2)		A	16 / 16	16 / 16	16 / 16
Zalecany przekrój przewodu (zasilanie 1 / 2)		mm ²	5 x 2,5 / 5 x 2,5	5 x 2,5 / 5 x 2,5	5 x 2,5 / 5 x 2,5
Pojemność		l	185	185	185
Maksymalna temperatura wody		°C	65	65	65
Materiał wnętrza zasobnika			Stal nierdzewna	Stal nierdzewna	Stal nierdzewna
Profil poboru CWU wg normy EN16147		l	l	l	l
Klasa efektywności energetycznej zasobnika CWU - klimat umiarkowany ²⁾		A+ do F	A	A	A
Klasa efektywności energetycznej zasobnika CWU - klimat ciepły ²⁾		A+ do F	A	A	A
Klasa efektywności energetycznej zasobnika CWU - klimat chłodny ²⁾		A+ do F	A	A	B
η / SCOP zasobnika CWU - klimat umiarkowany		ηwh % / SCOP	95 / 2,38	95 / 2,38	91 / 2,28
η / SCOP zasobnika CWU - klimat ciepły		ηwh % / SCOP	110 / 2,75	110 / 2,75	107 / 2,68
η / SCOP zasobnika CWU - klimat chłodny		ηwh % / SCOP	75 / 1,88	75 / 1,80	72 / 2,35
Jednostka zewnętrzna	WH-UQ09HE8	WH-UQ12HE8	WH-UQ16HE8		
Poziom mocy akustycznej przy obciążeniu częściowym ³⁾	Ogrzewanie	dB(A)	58	58	62
Poziom mocy akustycznej przy obciążeniu pełnym	Ogrzewanie/chłodzenie	dB(A)	61 / 63	62 / 64	65 / 68
Wymiary / ciężar netto	wys. x szer. x głęb.	mm / kg	1 410 x 1 283 x 320 / 151	1 410 x 1 283 x 320 / 151	1 410 x 1 283 x 320 / 161
Ilość czynnika chłodniczego (R410A) / Emisja równoważna CO ₂		kg / t	2,85 / 5,951	2,85 / 5,951	2,99 / 6,243
Średnica rury	ciecz / gaz	cal (mm)	3/8 (9,52) / 5/8 (15,88)	3/8 (9,52) / 5/8 (15,88)	3/8 (9,52) / 5/8 (15,88)
Zakres długości orurowania / Maks. różnica wysokości jednostki wewn. i zewn.		m / m	3 ÷ 30 / 20	3 ÷ 30 / 20	3 ÷ 30 / 20
Długość przewodu bez konieczności doprowadzenia dodatkowego gazu / Dodatkowa ilość czynnika gazowego		m / g/m	10 / 50	10 / 50	10 / 50
Zakres roboczy	Zewnętrzna temperatura otoczenia	°C	-28 ÷ +35	-28 ÷ +35	-28 ÷ +35
Temperatura wody na wylocie	Ogrzewanie/chłodzenie	°C	20 ÷ 60 / 5 ÷ 20	20 ÷ 60 / 5 ÷ 20	20 ÷ 60 / 5 ÷ 20

Akcesoria opcjonalne	
PAW-ADC-PREKIT-H	Zestaw do uproszczonej instalacji orurowania generacji H
PAW-ADC-CV150	Dekoracyjna pokrywa boczna (magnetyczna)
CZ-TAW1	Aquarea Smart Cloud: zdalne sterowanie i serwisowanie przez router WiFi lub przewodową sieć LAN

Akcesoria opcjonalne	
CZ-NS4P	Płytki sterująca z dodatkowymi funkcjami
PAW-A2W-RTWIRED	Termostat pomieszczeniowy
PAW-A2W-RTWIRESLESS	Bezprzewodowy termostat pomieszczeniowy z ekranem LCD

1) Skala od A+++ do D. 2) Skala od A+ do F. 3) Poziom mocy akustycznej zgodnie z 8112013, 81312013 i EN12102-1:2017 w temp. +7°C.

Wskaźniki EER i COP obliczone zgodnie z normą EN 14511. Urządzenie zostało zaprojektowane zgodnie z europejską dyrektywą 98/83/WE w sprawie jakości wody, zmienioną dyrektywą 2015/1787/UE. Okres eksploatacji urządzenia nie jest gwarantowany w przypadku stosowania wód gruntowych, np. wody źródłanej lub wody ze studni, wody kranowej zawierającej sole i inne zanieczyszczenia lub wody o odczynie kwaśnym. Koszty konserwacji i gwarancji związane z powyższymi przypadkami eksploatacji ponosi klient.



STEROWANIE PRZEZ INTERNET: opcja. Nagroda GOOD DESIGN AWARD 2017: jednostki wewnętrzne All-in-One i split generacji H zdobyły prestiżową nagrodę Good Design Award 2017.

Jednostki Aquarea High Performance generacji H typu split, jednofazowe/trójfazowe. Grzewczo-chłodzące – SDC

• Czynniki chłodnicze R410A



Charakterystyka techniczna

Bardzo duża oszczędność energii: klasa A+++ (*) – Łatwa instalacja i konserwacja – Specjalne oprogramowanie dla domów energooszczędnych, minimalna temperatura na wylocie 20°C – Pracuje przy temperaturach sięgających nawet -20°C – Automatyczny zawór odpowietrzający – Wyświetlanie częstotliwości pracy sprężarki



CZ-TAW1
Połączenie z chmurą. Zdalne sterowanie przez użytkownika i zdalny serwis przez instalatora.

Zestaw	Jednofazowe, grzewczo-chłodzące			Trójfazowe (zasilanie jednostki wewnętrznej)		
	KIT-WC12H6E5	KIT-WC16H6E5	KIT-WC09H3E8	KIT-WC12H9E8	KIT-WC16H9E8	
Wydajność grzewcza / COP (otoczenie +7°C, woda 35°C)	kW / COP 12,00 / 4,74	16,00 / 4,28	9,00 / 4,84	12,00 / 4,74	16,00 / 4,28	
Wydajność grzewcza / COP (otoczenie +7°C, woda 55°C)	kW / COP 12,00 / 2,88	14,50 / 2,68	9,00 / 2,94	12,00 / 2,88	14,50 / 2,68	
Wydajność grzewcza / COP (otoczenie +2°C, woda 35°C)	kW / COP 11,40 / 3,44	13,00 / 3,28	9,00 / 3,59	11,40 / 3,44	13,00 / 3,28	
Wydajność grzewcza / COP (otoczenie +2°C, woda 55°C)	kW / COP 9,10 / 2,20	9,80 / 2,17	8,80 / 2,23	9,10 / 2,20	9,80 / 2,17	
Wydajność grzewcza / COP (otoczenie -7°C, woda 35°C)	kW / COP 10,00 / 2,73	11,40 / 2,57	9,00 / 2,85	10,00 / 2,73	11,40 / 2,57	
Wydajność grzewcza / COP (otoczenie -7°C, woda 55°C)	kW / COP 8,20 / 1,92	9,00 / 1,82	7,90 / 2,05	8,20 / 1,92	9,00 / 1,82	
Wydajność chłodnicza / EER (otoczenie 35°C, woda 7°C)	kW / EER 10,00 / 2,81	12,20 / 2,56	7,00 / 3,17	10,00 / 2,81	12,20 / 2,56	
Wydajność chłodnicza / EER (otoczenie 35°C, woda 18°C)	kW / EER 10,00 / 4,17	12,20 / 4,12	7,00 / 4,61	10,00 / 4,17	12,20 / 4,12	
Sezonowa efektywność energetyczna – ogrzewanie, klimat umiarkowany (woda 35°C / woda 55°C)	ηs % 190 / 134 SCOP 4,83 / 3,43	190 / 130 4,83 / 3,33	190 / 133 4,83 / 3,40	190 / 134 4,83 / 3,43	190 / 130 4,83 / 3,33	
Klasa efektywności energetycznej – ogrzewanie, klimat umiarkowany (woda 35°C / woda 55°C)	A+++ do D A+++ / A++	A+++ / A++	A+++ / A++	A+++ / A++	A+++ / A++	
Sezonowa efektywność energetyczna – ogrzewanie, klimat ciepły (woda 35°C / woda 55°C)	ηs % 245 / 159 SCOP 6,20 / 4,05	245 / 169 6,20 / 4,30	245 / 159 6,20 / 4,05	245 / 159 6,20 / 4,05	245 / 169 6,20 / 4,30	
Klasa efektywności energetycznej – ogrzewanie, klimat ciepły (woda 35°C / woda 55°C)	A+++ do D A+++ / A+++	A+++ / A+++	A+++ / A+++	A+++ / A+++	A+++ / A+++	
Sezonowa efektywność energetyczna – ogrzewanie, klimat chłodny (woda 35°C / woda 55°C)	ηs % 168 / 121 SCOP 4,28 / 3,10	168 / 121 4,28 / 3,10	168 / 121 4,28 / 3,10	168 / 121 4,28 / 3,10	168 / 121 4,28 / 3,10	
Klasa efektywności energetycznej – ogrzewanie, klimat chłodny (woda 35°C / woda 55°C)	A+++ do D A+ / A+	A+ / A+	A+ / A+	A+ / A+	A+ / A+	
Jednostka wewnętrzna	WH-SDC12H6E5	WH-SDC16H6E5	WH-SDC09H3E8	WH-SDC12H9E8	WH-SDC16H9E8	
Poziom ciśnienia akustycznego	Ogrzewanie/chłodzenie dB(A) 33 / 33	33 / 33	33 / 33	33 / 33	33 / 33	
Wymiary	wys. x szer. x głęb. mm 892 x 500 x 340	892 x 500 x 340	892 x 500 x 340	892 x 500 x 340	892 x 500 x 340	
Ciężar netto	kg 44	45	44	45	45	
Przyłącze wody	cal R 1 1/4	R 1 1/4	R 1 1/4	R 1 1/4	R 1 1/4	
Pompa klasy energetycznej A	Liczba biegów Zmienna	Zmienna	Zmienna	Zmienna	Zmienna	
	Moc wejściowa (min./maks.) W 34 / 110	30 / 105	32 / 102	34 / 110	30 / 105	
Przepływ objętościowy wody grzewczej (ΔT = 5 K, 35°C)	l/min 34,4	45,9	25,8	34,4	45,9	
Moc wbudowanej grzałki elektrycznej	kW 6	6	3	9	9	
Zalecany bezpiecznik (zasilanie 1 / 2)	A 25 / 32	32 / 32	16 / 16	10 / 16	10 / 16	
Zalecany przekrój przewodu (zasilanie 1 / 2)	mm 3 x 4,0 / 3 x 6,0	3 x 6,0 / 3 x 6,0	5 x 2,5 / 5 x 2,5	5 x 2,5 / 5 x 2,5	5 x 2,5 / 5 x 2,5	
Jednostka zewnętrzna	WH-UD12HE5	WH-UD16HE5	WH-UD09HE8	WH-UD12HE8	WH-UD16HE8	
Poziom mocy akustycznej przy obciążeniu częściowym ¹⁾	Ogrzewanie dB(A) 65	65	65	65	65	
Poziom mocy akustycznej przy obciążeniu pełnym	Ogrzewanie/chłodzenie dB(A) 69 / 68	72 / 72	68 / 67	69 / 68	72 / 72	
Wymiary	wys. x szer. x głęb. mm 1340 x 900 x 320	1340 x 900 x 320	1340 x 900 x 320	1340 x 900 x 320	1340 x 900 x 320	
Ciężar netto	kg 101	101	107	107	107	
Ilość czynnika chłodniczego (R410A) / Emisja równoważna CO ₂	kg / t 2,55 / 5,324	2,55 / 5,324	2,55 / 5,324	2,55 / 5,324	2,55 / 5,324	
Średnica rury	ciecz / gaz cal (mm) 3/8 (9,52) / 5/8 (15,88)	3/8 (9,52) / 5/8 (15,88)	3/8 (9,52) / 5/8 (15,88)	3/8 (9,52) / 5/8 (15,88)	3/8 (9,52) / 5/8 (15,88)	
Zakres długości przewodu rurowego	m 3 - 50	3 - 50	3 - 30	3 - 30	3 - 30	
Maks. różnica wysokości jednostki wewn. i zewn.	m 30	30	20	20	20	
Długość przewodu bez konieczności doprowadzenia dodatkowego gazu	m 10	10	10	10	10	
Dodatkowa ilość czynnika gazowego	g/m 50	50	50	50	50	
Zakres roboczy	Zewnętrzna temperatura otoczenia °C -20 ÷ +35	-20 ÷ +35	-20 ÷ +35	-20 ÷ +35	-20 ÷ +35	
Temperatura wody na wylocie	Ogrzewanie/chłodzenie °C 20 ÷ 55 / 5 ÷ 20	20 ÷ 55 / 5 ÷ 20	20 ÷ 55 / 5 ÷ 20	20 ÷ 55 / 5 ÷ 20	20 ÷ 55 / 5 ÷ 20	

Aksesoria opcjonalne

PAW-TD20C1E5	Zasobnik 200 l – stal nierdzewna
PAW-TD30C1E5	Zasobnik 300 l – stal nierdzewna
PAW-TA20C1E5STD	Zasobnik 200 l – emaliowany
PAW-TA30C1E5STD	Zasobnik 300 l – emaliowany
PAW-3WYVLV-HW	Zawór 3-drogowy do zasobników CWU
CZ-NV1	Zawór 3-drogowy w module Hydrokit

Aksesoria opcjonalne

PAW-BTANK50L-2	Zbiornik buforowy o pojemności 50 l
CZ-TAW1	Aquarea Smart Cloud: zdalne sterowanie i serwisowanie przez router WiFi lub przewodową sieć LAN
CZ-NS4P	Płytką sterującą z dodatkowymi funkcjami
PAW-A2W-RTWIRED	Termostat pomieszczeniowy
PAW-A2W-RTWIRELESS	Bezprzewodowy termostat pomieszczeniowy z ekranem LCD

1) Poziom mocy akustycznej zgodnie z 8112013, 81312013 i EN12102-1:2017 w temp. +7°C. Wskaźniki EER i COP obliczone zgodnie z normą EN 14511.



STEROWANIE PRZEZ INTERNET: opcja. Nagroda GOOD DESIGN AWARD 2017: jednostki wewnętrzne All-in-One i split generacji H zdobyły prestiżową nagrodę Good Design Award 2017.

Jednostki Aquarea T-CAP generacji H typu split, jednofazowe/trójfazowe. Grzewczo-chłodzące – SXC • Czynnik chłodniczy R410A



Charakterystyka techniczna

Bardzo duża oszczędność energii: klasa A++ – Łatwa instalacja i konserwacja – Stała wydajność do -20°C
– Temperatura wody do 60°C – Specjalne oprogramowanie dla domów energooszczędnych, minimalna temperatura na wylocie 20°C – Pracuje przy temperaturach sięgających nawet -28°C – Automatyczny zawór odpowietrzający – Wyświetlanie częstotliwości pracy sprężarki



CZ-TAW1
Połączenie z chmurą. Zdalne sterowanie przez użytkownika i zdalny serwis przez instalatora.

Zestaw	Jednofazowe (zasilanie jednostki wewnętrznej)			Trójfazowe (zasilanie jednostki wewnętrznej)		
	KIT-WXC09H3E5	KIT-WXC12H6E5	KIT-WXC09H3E8	KIT-WXC12H9E8	KIT-WXC16H9E8	
Wydajność grzewcza / COP (otoczenie +7°C, woda 35°C)	kW / COP 9,00 / 4,84	12,00 / 4,74	9,00 / 4,84	12,00 / 4,74	16,00 / 4,28	
Wydajność grzewcza / COP (otoczenie +7°C, woda 55°C)	kW / COP 9,00 / 2,94	12,00 / 2,88	9,00 / 2,94	12,00 / 2,88	16,00 / 2,71	
Wydajność grzewcza / COP (otoczenie +2°C, woda 35°C)	kW / COP 9,00 / 3,59	12,00 / 3,44	9,00 / 3,59	12,00 / 3,44	16,00 / 3,10	
Wydajność grzewcza / COP (otoczenie +2°C, woda 55°C)	kW / COP 9,00 / 2,21	12,00 / 2,19	9,00 / 2,21	12,00 / 2,19	16,00 / 2,13	
Wydajność grzewcza / COP (otoczenie -7°C, woda 35°C)	kW / COP 9,00 / 2,85	12,00 / 2,72	9,00 / 2,85	12,00 / 2,72	16,00 / 2,49	
Wydajność grzewcza / COP (otoczenie -7°C, woda 55°C)	kW / COP 9,00 / 2,02	12,00 / 1,92	9,00 / 2,02	12,00 / 1,92	16,00 / 1,86	
Wydajność chłodnicza / EER (otoczenie 35°C, woda 7°C)	kW / EER 7,00 / 3,17	10,00 / 2,81	7,00 / 3,17	10,00 / 2,81	12,20 / 2,57	
Wydajność chłodnicza / EER (otoczenie 35°C, woda 18°C)	kW / EER 7,00 / 5,19	10,00 / 5,13	7,00 / 5,19	10,00 / 5,13	12,20 / 3,49	
Sezonowa efektywność energetyczna - ogrzewanie, klimat umiarkowany (woda 35°C / woda 55°C)	ηs % 181 / 130	170 / 130	181 / 130	170 / 130	160 / 125	
SCOP 4,60 / 3,33	4,33 / 3,33	4,60 / 3,33	4,33 / 3,33	4,08 / 3,20		
Klasa efektywności energetycznej - ogrzewanie, klimat umiarkowany (woda 35°C / woda 55°C)	A+++ do D A+++ / A++	A++ / A++	A+++ / A++	A++ / A++	A++ / A++	
ηs % 235 / 158	231 / 158	235 / 158	231 / 158	231 / 159		
SCOP 5,95 / 4,03	5,85 / 4,03	5,95 / 4,03	5,85 / 4,03	5,85 / 4,05		
Klasa efektywności energetycznej - ogrzewanie, klimat ciepły (woda 35°C / woda 55°C)	A+++ do D A+++ / A+++	A+++ / A+++	A+++ / A+++	A+++ / A+++	A+++ / A+++	
ηs % 160 / 125	160 / 125	160 / 125	160 / 125	160 / 125		
SCOP 4,08 / 3,20	4,08 / 3,20	4,08 / 3,20	4,08 / 3,20	3,83 / 3,20		
Klasa efektywności energetycznej - ogrzewanie, klimat chłodny (woda 35°C / woda 55°C)	A+++ do D A++ / A++	A++ / A++	A++ / A++	A++ / A++	A++ / A++	
Jednostka wewnętrzna	WH-SXC09H3E5	WH-SXC12H6E5	WH-SXC09H3E8	WH-SXC12H9E8	WH-SXC16H9E8	
Poziom ciśnienia akustycznego	Ogrzewanie/chłodzenie dB(A) 33 / 33	33 / 33	33 / 33	33 / 33	33 / 33	
Wymiary	wys. x szer. x głęb. mm 892 x 500 x 340	892 x 500 x 340	892 x 500 x 340	892 x 500 x 340	892 x 500 x 340	
Ciężar netto	kg 43	43	43	44	45	
Przyłącze wody	cal R 1½	R 1½	R 1½	R 1½	R 1½	
Pompa klasy energetycznej A	Liczba biegów Zmienna	Zmienna	Zmienna	Zmienna	Zmienna	
Moc wejściowa (min./maks.)	W 32 / 102	34 / 110	32 / 102	34 / 110	30 / 105	
Przepływ objętościowy wody grzewczej (ΔT = 5 K, 35°C)	l/min 25,8	34,4	25,8	34,4	45,9	
Moc wbudowanej grzałki elektrycznej	kW 3	6	3	9	9	
Zalecany bezpiecznik (zasilanie 1 / 2)	A 32 / 16	32 / 32	16 / 16	16 / 16	16 / 16	
Zalecany przekrój przewodu (zasilanie 1 / 2)	mm 3 x 6,0 / 3 x 2,5	3 x 6,0 / 3 x 6,0	5 x 2,5 / 5 x 2,5	5 x 2,5 / 5 x 2,5	5 x 2,5 / 5 x 2,5	
Jednostka zewnętrzna	WH-UX09HE5	WH-UX12HE5	WH-UX09HE8	WH-UX12HE8	WH-UX16HE8	
Poziom mocy akustycznej przy obciążeniu częściowym ¹⁾	Ogrzewanie dB(A) 66	66	65	65	67	
Poziom mocy akustycznej przy obciążeniu pełnym	Ogrzewanie/chłodzenie dB(A) 68 / 67	69 / 68	68 / 67	69 / 68	72 / 71	
Wymiary	wys. x szer. x głęb. mm 1340 x 900 x 320	1340 x 900 x 320	1340 x 900 x 320	1340 x 900 x 320	1340 x 900 x 320	
Ciężar netto	kg 101	101	108	108	118	
Ilość czynnika chłodniczego (R410A) / Emisja równoważna CO ₂	kg / t 2,85 / 5,951	2,85 / 5,951	2,85 / 5,951	2,85 / 5,951	2,90 / 6,055	
Średnica rury ciecz / gaz cal (mm) 3/8 (9,52) / 5/8 (15,88)	3/8 (9,52) / 5/8 (15,88)	3/8 (9,52) / 5/8 (15,88)	3/8 (9,52) / 5/8 (15,88)	3/8 (9,52) / 5/8 (15,88)	3/8 (9,52) / 5/8 (15,88)	
Zakres długości przewodu rurowego	m 3 ÷ 30	3 ÷ 30	3 ÷ 30	3 ÷ 30	3 ÷ 30	
Maks. różnica wysokości jednostki wewn. i zewn.	m 30	30	20	20	20	
Długość przewodu bez konieczności doprowadzenia dodatkowego gazu	m 10	10	10	10	10	
Dodatkowa ilość czynnika gazowego	g/m 50	50	50	50	50	
Zakres roboczy	Zewnętrzna temperatura otoczenia °C -28 ÷ +35	-28 ÷ +35	-28 ÷ +35	-28 ÷ +35	-28 ÷ +35	
Temperatura wody na wylocie	Ogrzewanie/chłodzenie °C 20 ÷ 60 / 5 ÷ 20	20 ÷ 60 / 5 ÷ 20	20 ÷ 60 / 5 ÷ 20	20 ÷ 60 / 5 ÷ 20	20 ÷ 60 / 5 ÷ 20	

Aksesoria opcjonalne

PAW-TD20C1E5	Zasobnik 200 l - stal nierdzewna
PAW-TD30C1E5	Zasobnik 300 l - stal nierdzewna
PAW-TA20C1E5STD	Zasobnik 200 l - emaliowany
PAW-TA30C1E5STD	Zasobnik 300 l - emaliowany
PAW-3WYVVL-HW	Zawór 3-drogowy do zasobników CWU
CZ-NV1	Zawór 3-drogowy w module Hydrokit

Aksesoria opcjonalne

PAW-BTANK50L-2	Zbiornik buforowy o pojemności 50 l
CZ-TAW1	Aquarea Smart Cloud: zdalne sterowanie i serwisowanie przez router WiFi lub przewodową sieć LAN
CZ-NS4P	Płytki sterująca z dodatkowymi funkcjami
PAW-A2W-RTWIRED	Termostat pomieszczeniowy
PAW-A2W-RTWIRELESS	Bezprzewodowy termostat pomieszczeniowy z ekranem LCD

1) Poziom mocy akustycznej zgodnie z 8112013, 81312013 i EN12102-1:2017 w temp. +7°C. Wskaźniki EER i COP obliczone zgodnie z normą EN 14511.



STEROWANIE PRZEZ INTERNET: opcja. Nagroda GOOD DESIGN AWARD 2017: jednostki wewnętrzne All-in-One i split generacji H zdobyły prestiżową nagrodę Good Design Award 2017.

Jednostki Aquarea T-CAP generacji H typu split, trójfazowe. z bardzo cichą jednostką zewnętrzną. Grzewczo-chłodzące – SQC

• Czynniki chłodnicze R410A



Charakterystyka techniczna

Bardzo duża oszczędność energii: klasa A++ – Emisja hałasu obniżona o 7 dB (zależnie od poziomu mocy) w trybie ogrzewania – Poziom hałasu w trybie cichym obniżony o 10 ~ 12 dB(A) – Stała wydajność do -20°C – Temperatura wody do 60°C – Specjalne oprogramowanie dla domów energooszczędnych, minimalna temperatura na wylocie 20°C – Pracuje przy temperaturach sięgających nawet -28°C – Wyświetlanie częstotliwości pracy sprężarki



CZ-TAW1

Połączenie z chmurą. Zdalne sterowanie przez użytkownika i zdalny serwis przez instalatora.

Trójfazowe (zasilanie jednostki wewnętrznej)

Zestaw		KIT-WQC09H3E8	KIT-WQC12H9E8	KIT-WQC16H9E8
Wydajność grzewcza / COP (otoczenie +7°C, woda 35°C)	kW / COP	9,00 / 4,84	12,00 / 4,74	16,00 / 4,28
Wydajność grzewcza / COP (otoczenie +7°C, woda 55°C)	kW / COP	9,00 / 2,94	12,00 / 2,88	16,00 / 2,71
Wydajność grzewcza / COP (otoczenie +2°C, woda 35°C)	kW / COP	9,00 / 3,59	12,00 / 3,44	16,00 / 3,10
Wydajność grzewcza / COP (otoczenie +2°C, woda 55°C)	kW / COP	9,00 / 2,21	12,00 / 2,19	16,00 / 2,13
Wydajność grzewcza / COP (otoczenie -7°C, woda 35°C)	kW / COP	9,00 / 2,85	12,00 / 2,72	16,00 / 2,49
Wydajność grzewcza / COP (otoczenie -7°C, woda 55°C)	kW / COP	9,00 / 2,02	12,00 / 1,92	16,00 / 1,86
Wydajność chłodnicza / EER (otoczenie 35°C, woda 7°C)	kW / EER	7,00 / 3,17	10,00 / 2,81	12,20 / 2,57
Wydajność chłodnicza / EER (otoczenie 35°C, woda 18°C)	kW / EER	7,00 / 5,19	10,00 / 5,13	12,20 / 3,49
Sezonowa efektywność energetyczna – ogrzewanie, klimat umiarkowany (woda 35°C / woda 55°C)	ηs %	181 / 130	170 / 130	160 / 125
	SCOP	4,60 / 3,33	4,33 / 3,33	4,08 / 3,20
Klasa efektywności energetycznej – ogrzewanie, klimat umiarkowany (woda 35°C / woda 55°C)	A+++ do D	A+++ / A++	A++ / A++	A++ / A++
Sezonowa efektywność energetyczna – ogrzewanie, klimat ciepły (woda 35°C / woda 55°C)	ηs %	235 / 158	231 / 158	231 / 159
	SCOP	5,95 / 4,03	5,85 / 4,03	5,85 / 4,05
Klasa efektywności energetycznej – ogrzewanie, klimat ciepły (woda 35°C / woda 55°C)	A+++ do D	A+++ / A+++	A+++ / A+++	A+++ / A+++
Sezonowa efektywność energetyczna – ogrzewanie, klimat chłodny (woda 35°C / woda 55°C)	ηs %	160 / 125	160 / 125	150 / 125
	SCOP	4,08 / 3,20	4,08 / 3,20	3,83 / 3,20
Klasa efektywności energetycznej – ogrzewanie, klimat chłodny (woda 35°C / woda 55°C)	A+++ do D	A++ / A++	A++ / A++	A++ / A++
Jednostka wewnętrzna		WH-SQC09H3E8	WH-SQC12H9E8	WH-SQC16H9E8
Poziom ciśnienia akustycznego	Ogrzewanie/chłodzenie	dB(A)	33 / 33	33 / 33
Wymiary	wys. x szer. x głęb.	mm	892 x 500 x 340	892 x 500 x 340
Ciężar netto		kg	43	44
Przyłącze wody		cal	R 1 1/4	R 1 1/4
Pompa klasy energetycznej A	Liczba biegów		Zmienna	Zmienna
	Moc wejściowa (min./maks.)	W	32 / 102	34 / 110
Przepływ objętościowy wody grzewczej (ΔT = 5 K, 35°C)		l/min	25,8	34,4
Moc wbudowanej grzałki elektrycznej		kW	3	9
Zalecany bezpiecznik (zasilanie 1 / 2)		A	16 / 16	16 / 16
Zalecany przekrój przewodu (zasilanie 1 / 2)		mm	5 x 2,5 / 3 x 2,5	5 x 2,5 / 5 x 2,5
Jednostka zewnętrzna		WH-UQ09HE8	WH-UQ12HE8	WH-UQ16HE8
Poziom mocy akustycznej przy obciążeniu częściowym ¹⁾	Ogrzewanie	dB(A)	58	58
Poziom mocy akustycznej przy obciążeniu pełnym	Ogrzewanie/chłodzenie	dB(A)	61 / 63	62 / 64
Wymiary	wys. x szer. x głęb.	mm	1 410 x 1 283 x 320	1 410 x 1 283 x 320
Ciężar netto		kg	151	151
Ilość czynnika chłodniczego (R410A) / Emisja równoważna CO ₂		kg / t	2,85 / 5,951	2,85 / 5,951
Średnica rury	ciecz / gaz	cal (mm)	3/8 (9,52) / 5/8 (15,88)	3/8 (9,52) / 5/8 (15,88)
Zakres długości przewodu rurowego		m	3 ÷ 30	3 ÷ 30
Maks. różnica wysokości jednostki wewn. i zewn.		m	20	20
Długość przewodu bez konieczności doprowadzenia dodatkowego gazu		m	10	10
Dodatkowa ilość czynnika gazowego		g/m	50	50
Zakres roboczy	Zewnętrzna temperatura otoczenia	°C	-28 ÷ +35	-28 ÷ +35
Temperatura wody na wylocie	Ogrzewanie/chłodzenie	°C	20 ÷ 60 / 5 ÷ 20	20 ÷ 60 / 5 ÷ 20

Aksesoria opcjonalne

PAW-TD20C1E5	Zasobnik 200 l – stal nierdzewna
PAW-TD30C1E5	Zasobnik 300 l – stal nierdzewna
PAW-TA20C1E5STD	Zasobnik 200 l – emaliowany
PAW-TA30C1E5STD	Zasobnik 300 l – emaliowany
PAW-3WYVLV-HW	Zawór 3-drogowy do zasobników CWU
CZ-NV1	Zawór 3-drogowy w module Hydrokit

Aksesoria opcjonalne

PAW-BTANK50L-2	Zbiornik buforowy o pojemności 50 l
CZ-TAW1	Aquarea Smart Cloud: zdalne sterowanie i serwisowanie przez moduł WiFi lub przewodową sieć LAN
CZ-NS4P	Płytki sterująca z dodatkowymi funkcjami
PAW-A2W-RTWIRED	Termostat pomieszczeniowy
PAW-A2W-RTWIRELESS	Bezprzewodowy termostat pomieszczeniowy z ekranem LCD

1) Poziom mocy akustycznej zgodnie z 8112013, 81312013 i EN12102-1:2017 w temp. +7°C. Wskaźniki EER i COP obliczone zgodnie z normą EN 14511.



STEROWANIE PRZEZ INTERNET: opcja. Nagroda GOOD DESIGN AWARD 2017: jednostki wewnętrzne All-in-One i split generacji H zdobyły prestiżową nagrodę Good Design Award 2017.

Jednostki Aquarea High Performance generacji H typu monoblok, jednofazowe. Grzewczo-chłodzące – MDC • Czynnik chłodniczy R410A

Charakterystyka techniczna

Sterowanie za pomocą smartfona (opcja) – Maksymalna temperatura a wylocie z modułu hydraulicznego: 55°C
 - Pracuje przy temperaturach sięgających nawet -20 °C
 - Zakres temperatury wody na zasilaniu od 5 do 20 °C



CZ-TAW1

Połączenie z chmurą. Zdalne sterowanie przez użytkownika i zdalny serwis przez instalatora.

		Jednofazowe, grzewczo-chłodzące				
Jednostka zewnętrzna		WH-MDC05H3E5	WH-MDC07H3E5	WH-MDC09H3E5	WH-MDC12H6E5	WH-MDC16H6E5
Wydajność grzewcza / COP (otoczenie +7°C, woda 35°C)	kW / COP	5,00 / 5,08	7,00 / 4,52	9,00 / 4,29	12,00 / 4,74	16,00 / 4,28
Wydajność grzewcza / COP (otoczenie +7°C, woda 55°C)	kW / COP	5,00 / 2,84	7,00 / 2,83	9,00 / 2,72	12,00 / 2,93	14,50 / 2,72
Wydajność grzewcza / COP (otoczenie +2°C, woda 35°C)	kW / COP	4,80 / 3,36	6,60 / 3,30	6,80 / 3,18	11,40 / 3,44	13,00 / 3,28
Wydajność grzewcza / COP (otoczenie +2°C, woda 55°C)	kW / COP	4,00 / 2,33	6,30 / 2,22	6,30 / 2,13	9,10 / 2,23	9,80 / 2,21
Wydajność grzewcza / COP (otoczenie -7°C, woda 35°C)	kW / COP	4,70 / 2,85	5,50 / 2,70	6,40 / 2,60	10,00 / 2,73	11,40 / 2,57
Wydajność grzewcza / COP (otoczenie -7°C, woda 55°C)	kW / COP	4,30 / 1,89	5,00 / 1,82	5,80 / 1,78	8,20 / 1,95	9,00 / 1,84
Wydajność chłodnicza / EER (otoczenie 35°C, woda 7°C)	kW / EER	4,50 / 3,28	6,00 / 2,78	7,00 / 2,60	10,00 / 2,81	12,20 / 2,56
Wydajność chłodnicza / EER (otoczenie 35°C, woda 18°C)	kW / EER	5,10 / 5,10	6,00 / 3,87	7,00 / 3,59	10,00 / 4,65	12,20 / 4,12
Sezonowa efektywność energetyczna – ogrzewanie, klimat umiarkowany (woda 35°C / woda 55°C)	ηs %	199 / 139	190 / 130	190 / 130	190 / 134	190 / 130
	SCOP	5,05 / 3,55	4,83 / 3,33	4,83 / 3,33	4,82 / 3,42	4,83 / 3,33
Klasa efektywności energetycznej – ogrzewanie, klimat umiarkowany (woda 35°C / woda 55°C)	A+++ do D	A+++ / A++	A+++ / A++	A+++ / A++	A+++ / A++	A+++ / A++
Sezonowa efektywność energetyczna – ogrzewanie, klimat ciepły (woda 35°C / woda 55°C)	ηs %	237 / 161	225 / 160	225 / 160	245 / 159	245 / 169
	SCOP	6,00 / 4,10	5,70 / 4,08	5,70 / 4,08	6,21 / 4,05	6,20 / 4,30
Klasa efektywności energetycznej – ogrzewanie, klimat ciepły (woda 35°C / woda 55°C)	A+++ do D	A+++ / A+++	A+++ / A+++	A+++ / A+++	A+++ / A+++	A+++ / A+++
Sezonowa efektywność energetyczna – ogrzewanie, klimat chłodny (woda 35°C / woda 55°C)	ηs %	160 / 115	160 / 115	160 / 115	168 / 121	168 / 121
	SCOP	4,08 / 2,95	4,08 / 2,95	4,08 / 2,95	4,29 / 3,10	4,28 / 3,10
Klasa efektywności energetycznej – ogrzewanie, klimat chłodny (woda 35°C / woda 55°C)	A+++ do D	A++ / A+	A++ / A+	A++ / A+	A++ / A+	A++ / A+
Poziom mocy akustycznej przy obciążeniu częściowym ¹⁾ Ogrzewanie	dB(A)	55	59	59	65	65
Poziom mocy akustycznej przy obciążeniu pełnym Ogrzewanie/chłodzenie	dB(A)	65 / 65	68 / 66	69 / 67	69 / 68	72 / 72
Wymiary	wys. x szer. x głęb.	mm	865 x 1 283 x 320	865 x 1 283 x 320	865 x 1 283 x 320	1 410 x 1 283 x 320
Ciężar netto		kg	94	104	104	140
Ilość czynnika chłodniczego (R410A) / Emisja równoważna CO ₂ ²⁾		kg / t	1,30 / 2 714	1,35 / 2 819	1,35 / 2 819	2,10 / 4,385
Przyłącze wody		cal	R 1 1/4	R 1 1/4	R 1 1/4	R 1 1/4
Pompa	Liczba biegów		Zmienna	Zmienna	Zmienna	Zmienna
	Moc wejściowa (min./maks.)	W	34 / 96	36 / 100	39 / 108	34 / 110
Przepływ objętościowy wody grzewczej (ΔT = 5 K, 35°C)		l/min	14,3	20,1	25,8	34,4
Moc wbudowanej grzałki elektrycznej		kW	3	3	3	6
Moc wejściowa	Ogrzewanie	kW	0,985	1,55	2,10	2,53
	Chłodzenie	kW	1,37	2,16	2,69	3,56
Prąd roboczy i rozruchowy	Ogrzewanie	A	4,7	7,2	9,6	11,7
	Chłodzenie	A	6,3	9,9	12,2	16,2
Prąd 1		A	13,0	21,0	22,9	24,0
Prąd 2		A	13,0	13,0	13,0	26,0
Zalecany bezpiecznik (zasilanie 1 / 2)		A	16 / 16	25 / 16	25 / 16	25 / 32
Zalecany przekrój przewodu (zasilanie 1 / 2)		mm ²	3 x 2,5 / 3 x 2,5	3 x 4,0 / 3 x 2,5	3 x 4,0 / 3 x 2,5	3 x 4,0 / 3 x 6,0
Zakres roboczy	Zewnętrzna temperatura otoczenia	°C	-20 ÷ +35	-20 ÷ +35	-20 ÷ +35	-20 ÷ +35
Temperatura wody na wylocie	Ogrzewanie	°C	20 ÷ 55	20 ÷ 55	20 ÷ 55	25 ÷ 55
	Chłodzenie	°C	5 ÷ 20	5 ÷ 20	5 ÷ 20	5 ÷ 20

Akcesoria opcjonalne

PAW-TD20C1E5-1	Zasobnik 200 l – stal nierdzewna
PAW-TD30C1E5-1	Zasobnik 300 l – stal nierdzewna
PAW-TA20C1E5STD-1	Zasobnik 200 l – emaliowany
PAW-TA30C1E5STD-1	Zasobnik 300 l – emaliowany
PAW-TD20B8E3-1	Zbiornik Combo 185 l + 80 l – emaliowany
PAW-TD23B6E5	Zbiornik Combo 230 l + 60 l – stal nierdzewna

Akcesoria opcjonalne

PAW-3WYVLV-HW	Zawór 3-drogowy do zasobników CWU
PAW-BTANK50L-2	Zbiornik buforowy o pojemności 50 l
CZ-TAW1	Aquarea Smart Cloud: zdalne sterowanie i serwisowanie przez router WiFi lub przewodową sieć LAN
PAW-A2W-RTWIRED	Termostat pomieszczeniowy
PAW-A2W-RTWIRELESS	Bezprzewodowy termostat pomieszczeniowy z ekranem LCD

1) Poziom mocy akustycznej zgodnie z 8112013, 81312013 i EN12102-1:2017 w temp. +7°C. 2) Modele WH-MDC są hermetycznie zamknięte. Wskaźniki EER i COP obliczone zgodnie z normą EN 14511.



STEROWANIE PRZEZ INTERNET: opcja.

Jednostki Aquarea T-CAP generacji H typu monoblok, jednofazowe/trójfazowe. Grzewczo-chłodzące – MXC

• Czynnik chłodniczy R410A



Charakterystyka techniczna

Sterowanie za pomocą smartfona (opcja) – Maksymalna temperatura a wylocie z modułu hydraulicznego: 55°C
 – Pracuje przy temperaturach sięgających nawet -20°C
 – Zakres temperatury wody na zasilaniu od 5 do 20°C



CZ-TAW1

Połączenie z chmurą. Zdalne sterowanie przez użytkownika i zdalny serwis przez instalatora.

Jednostka zewnętrzna	Jednofazowe			Trójfazowe		
	WH-MXC09H3E5	WH-MXC12H6E5	WH-MXC09H3E8	WH-MXC12H9E8	WH-MXC16H9E8	
Wydajność grzewcza / COP (otoczenie +7°C, woda 35°C)	kW / COP 9,00 / 4,84	12,00 / 4,74	9,00 / 4,84	12,00 / 4,74	16,00 / 4,28	
Wydajność grzewcza / COP (otoczenie +7°C, woda 55°C)	kW / COP 9,00 / 2,94	12,00 / 2,88	9,00 / 2,94	12,00 / 2,88	16,00 / 2,71	
Wydajność grzewcza / COP (otoczenie +2°C, woda 35°C)	kW / COP 9,00 / 3,59	12,00 / 3,44	9,00 / 3,59	12,00 / 3,44	16,00 / 3,10	
Wydajność grzewcza / COP (otoczenie +2°C, woda 55°C)	kW / COP 9,00 / 2,21	12,00 / 2,19	9,00 / 2,21	12,00 / 2,19	16,00 / 2,13	
Wydajność grzewcza / COP (otoczenie -7°C, woda 35°C)	kW / COP 9,00 / 2,85	12,00 / 2,72	9,00 / 2,85	12,00 / 2,72	16,00 / 2,49	
Wydajność grzewcza / COP (otoczenie -7°C, woda 55°C)	kW / COP 9,00 / 2,02	12,00 / 1,92	9,00 / 2,02	12,00 / 1,92	16,00 / 1,86	
Wydajność chłodnicza / EER (otoczenie 35°C, woda 7°C)	kW / EER 7,00 / 3,17	10,00 / 2,81	7,00 / 3,17	10,00 / 2,81	12,20 / 2,56	
Wydajność chłodnicza / EER (otoczenie 35°C, woda 18°C)	kW / EER 7,00 / 5,19	10,00 / 5,13	7,00 / 5,19	10,00 / 5,13	12,20 / 3,49	
Sezonowa efektywność energetyczna – ogrzewanie, klimat umiarkowany (woda 35°C / woda 55°C)	ηs % 181 / 130	170 / 130	181 / 130	170 / 130	160 / 125	
	SCOP 4,59 / 3,32	4,32 / 3,32	4,59 / 3,32	4,32 / 3,32	4,08 / 3,20	
Klasa efektywności energetycznej – ogrzewanie, klimat umiarkowany (woda 35°C / woda 55°C)	A+++ do D A+++ / A++	A++ / A++	A+++ / A++	A++ / A++	A++ / A++	
Sezonowa efektywność energetyczna – ogrzewanie, klimat ciepły (woda 35°C / woda 55°C)	ηs % 235 / 158	231 / 158	235 / 158	231 / 158	231 / 159	
	SCOP 5,95 / 4,02	5,86 / 4,02	5,95 / 4,02	5,86 / 4,02	5,86 / 4,05	
Klasa efektywności energetycznej – ogrzewanie, klimat ciepły (woda 35°C / woda 55°C)	A+++ do D A+++ / A+++	A+++ / A+++	A+++ / A+++	A+++ / A+++	A+++ / A+++	
Sezonowa efektywność energetyczna – ogrzewanie, klimat chłodny (woda 35°C / woda 55°C)	ηs % 160 / 125	160 / 125	160 / 125	160 / 125	150 / 125	
	SCOP 4,08 / 3,20	4,08 / 3,20	4,08 / 3,20	4,08 / 3,20	3,83 / 3,20	
Klasa efektywności energetycznej – ogrzewanie, klimat chłodny (woda 35°C / woda 55°C)	A+++ do D A++ / A++	A++ / A++	A++ / A++	A++ / A++	A++ / A++	
Poziom mocy akustycznej przy obciążeniu częściowym ¹⁾ Ogrzewanie	dB(A) 65	65	65	65	66	
Poziom mocy akustycznej przy obciążeniu pełnym Ogrzewanie/chłodzenie	dB(A) 68 / 67	69 / 68	68 / 67	69 / 68	72 / 71	
Wymiary wys. x szer. x głęb.	mm 1 410 x 1 283 x 320	1 410 x 1 283 x 320	1 410 x 1 283 x 320	1 410 x 1 283 x 320	1 410 x 1 283 x 320	
Ciężar netto	kg 142	142	151	151	164	
Ilość czynnika chłodniczego (R410A) / Emisja równoważna CO ₂ ²⁾	kg / t 2,30 / 4,802	2,30 / 4,802	2,30 / 4,802	2,30 / 4,802	2,35 / 4,907	
Przyłącze wody cal	R 1 1/4	R 1 1/4	R 1 1/4	R 1 1/4	R 1 1/4	
Pompa	Liczba biegów	Zmienna	Zmienna	Zmienna	Zmienna	
	Moc wejściowa (min./maks.)	W 32 / 102	34 / 110	32 / 102	34 / 110	38 / 120
Przepływ objętościowy wody grzewczej (ΔT = 5 K, 35°C)	l/min 25,8	34,4	25,8	34,4	45,9	
Moc wbudowanej grzałki elektrycznej	kW 3	6	3	9	9	
Moc wejściowa	Ogrzewanie	kW 1,86	2,53	1,86	2,53	3,74
	Chłodzenie	kW 2,21	3,56	2,21	3,56	4,76
Prąd roboczy i rozruchowy	Ogrzewanie	A 8,8	11,7	3,0	4,0	5,7
	Chłodzenie	A 10,4	16,5	3,5	5,3	7,1
Prąd 1	A 29,0	29,0	14,7	11,9	15,5	
Prąd 2	A 13,0	26,0	13,0	13,0	13,0	
Zalecany bezpiecznik (zasilanie 1 / 2)	A 32 / 16	32 / 32	16 / 16	16 / 16	16 / 16	
Zalecany przekrój przewodu (zasilanie 1 / 2)	mm ² 3 x 6,0 / 3 x 2,5	3 x 6,0 / 3 x 6,0	5 x 2,5 / 3 x 2,5	5 x 2,5 / 5 x 2,5	5 x 2,5 / 5 x 2,5	
Zakres roboczy	Zewnętrzna temperatura otoczenia °C	-20 ÷ +35	-20 ÷ +35	-20 ÷ +35	-20 ÷ +35	
Temperatura wody na wylocie	Ogrzewanie °C	20 ÷ 60	20 ÷ 60	20 ÷ 60	20 ÷ 60	
	Chłodzenie °C	5 ÷ 20	5 ÷ 20	5 ÷ 20	5 ÷ 20	

Akcesoria opcjonalne

PAW-TD20C1E5-1	Zasobnik 200 l – stal nierdzewna
PAW-TD30C1E5-1	Zasobnik 300 l – stal nierdzewna
PAW-TA20C1E5STD-1	Zasobnik 200 l – emaliowany
PAW-TA30C1E5STD-1	Zasobnik 300 l – emaliowany
PAW-TD20B8E3-1	Zbiornik Combo 185 l + 80 l – emaliowany
PAW-TD23B6E5	Zbiornik Combo 230 l + 60 l – stal nierdzewna

Akcesoria opcjonalne

PAW-3WYVLV-HW	Zawór 3-drogowy do zasobników CWU
PAW-BTANK50L-2	Zbiornik buforowy o pojemności 50 l
CZ-TAW1	Aquarea Smart Cloud: zdalne sterowanie i serwisowanie przez router WiFi lub przewodową sieć LAN
PAW-A2W-RTWIRED	Termostat pomieszczeniowy
PAW-A2W-RTWIRELESS	Bezprzewodowy termostat pomieszczeniowy z ekranem LCD

1) Poziom mocy akustycznej zgodnie z 8112013, 81312013 i EN12102-1:2017 w temp. +7°C. 2) Modele WH-MXC są hermetycznie zamknięte. Wskaźniki EER i COP obliczone zgodnie z normą EN 14511.



STEROWANIE PRZEZ INTERNET: opcja.

Jednostki Aquarea HT generacji F typu split, jednofazowe/trójfazowe. Grzewcze – SHF

• Czynniki chłodnicze R407C



Charakterystyka techniczna

Funkcje sterownika indywidualnego – Skuteczna regulacja temperatury w pomieszczeniu w zależności od temperatury zewnętrznej i wewnętrznej za pomocą sterownika Aquarea Manager – Sterowanie za pomocą smartfona (opcja) – Maksymalna temperatura na wylocie z modułu hydraulicznego: 65°C – Pracuje przy temperaturach sięgających nawet -20°C – Maksymalna różnica wysokości między jednostką zewnętrzną a modułem hydraulicznym: 20 metrów



Zestaw	Jednofazowe (zasilanie jednostki wewnętrznej)		Trójfazowe (zasilanie jednostki wewnętrznej)	
	KIT-WHF09F3E5	KIT-WHF12F6E5	KIT-WHF09F3E8	KIT-WHF12F9E8
Wydajność grzewcza / COP (otoczenie +7°C, woda 35°C)	kW / COP 9,00 / 4,64	12,00 / 4,46	9,00 / 4,64	12,00 / 4,46
Wydajność grzewcza / COP (otoczenie +7°C, woda 65°C)	kW / COP 9,00 / 2,48	12,00 / 2,41	9,00 / 2,48	12,00 / 2,41
Wydajność grzewcza / COP (otoczenie +2°C, woda 35°C)	kW / COP 9,00 / 3,45	12,00 / 3,26	9,00 / 3,45	12,00 / 3,26
Wydajność grzewcza / COP (otoczenie +2°C, woda 65°C)	kW / COP 9,00 / 2,06	10,30 / 2,01	9,00 / 2,06	10,30 / 2,01
Wydajność grzewcza / COP (otoczenie -7°C, woda 35°C)	kW / COP 9,00 / 2,74	12,00 / 2,52	9,00 / 2,74	12,00 / 2,52
Wydajność grzewcza / COP (otoczenie -7°C, woda 65°C)	kW / COP 9,00 / 1,79	9,60 / 1,77	9,00 / 1,79	9,60 / 1,77
Sezonowa efektywność energetyczna – ogrzewanie, klimat umiarkowany (woda 35°C / woda 55°C)	ηs % 153 / 125 SCOP 3,90 / 3,20	150 / 125 3,83 / 3,20	153 / 125 3,90 / 3,20	150 / 125 3,83 / 3,20
Klasa efektywności energetycznej – ogrzewanie, klimat umiarkowany (woda 35°C / woda 55°C)	A+++ do D	A++ / A++	A++ / A++	A++ / A++
Sezonowa efektywność energetyczna – ogrzewanie, klimat ciepły (woda 35°C / woda 55°C)	ηs % 191 / 156 SCOP 4,85 / 3,98	188 / 156 4,78 / 3,98	191 / 156 4,85 / 3,98	188 / 156 4,78 / 3,98
Klasa efektywności energetycznej – ogrzewanie, klimat ciepły (woda 35°C / woda 55°C)	A+++ do D	A+++ / A+++	A+++ / A+++	A+++ / A+++
Sezonowa efektywność energetyczna – ogrzewanie, klimat chłodny (woda 35°C / woda 55°C)	ηs % 137 / 116 SCOP 3,50 / 2,98	134 / 113 3,43 / 2,90	137 / 116 3,50 / 2,98	134 / 113 3,43 / 2,90
Klasa efektywności energetycznej – ogrzewanie, klimat chłodny (woda 35°C / woda 55°C)	A+++ do D	A+ / A+	A+ / A+	A+ / A+
Jednostka wewnętrzna	WH-SHF09F3E5	WH-SHF12F6E5	WH-SHF09F3E8	WH-SHF12F9E8
Poziom ciśnienia akustycznego	dB(A) 33	33	33	33
Wymiary wys. x szer. x głęb.	mm 892 x 502 x 353	892 x 502 x 353	892 x 502 x 353	892 x 502 x 353
Ciężar netto	kg 46	47	47	48
Przyłącze wody	cal R 1 1/4	R 1 1/4	R 1 1/4	R 1 1/4
Pompa klasy energetycznej A	Liczba biegów 7 Moc wejściowa (min./maks.) W 38 / 100	40 / 106	38 / 100	40 / 106
Przepływ objętościowy wody grzewczej (ΔT = 5 K, 35°C)	l/min 25,8	34,4	25,8	34,4
Moc wbudowanej grzałki elektrycznej	kW 3	6	3	9
Zalecany bezpiecznik (zasilanie 1 / 2)	A 32 / 16	32 / 32	16 / 16	16 / 16
Zalecany przekrój przewodu (zasilanie 1 / 2)	mm 3 x 6,0 / 3 x 2,5	3 x 6,0 / 3 x 6,0	5 x 2,5 / 3 x 2,5	5 x 2,5 / 5 x 2,5
Jednostka zewnętrzna	WH-UH09FE5	WH-UH12FE5	WH-UH09FE8	WH-UH12FE8
Poziom mocy akustycznej przy obciążeniu częściowym ¹⁾	dB(A) –	–	–	–
Poziom mocy akustycznej przy obciążeniu pełnym	dB(A) 66	67	66	67
Wymiary wys. x szer. x głęb.	mm 1 340 x 900 x 320	1 340 x 900 x 320	1 340 x 900 x 320	1 340 x 900 x 320
Ciężar netto	kg 104	104	110	110
Ilość czynnika chłodniczego (R407C) / Emisja równoważna CO ₂	kg / t 2,90 / 5,145	2,90 / 5,145	2,90 / 5,145	2,90 / 5,145
Średnica rury ciecz / gaz	cal (mm) 3/8 (9,52) / 5/8 (15,88)	3/8 (9,52) / 5/8 (15,88)	3/8 (9,52) / 5/8 (15,88)	3/8 (9,52) / 5/8 (15,88)
Zakres długości przewodu rurowego	m 3 ÷ 30	3 ÷ 30	3 ÷ 30	3 ÷ 30
Maks. różnica wysokości jednostki wewn. i zewn.	m 20	20	20	20
Długość przewodu bez konieczności doprowadzenia dodatkowego gazu	m 10	10	10	10
Dodatkowa ilość czynnika gazowego	g/m 70	70	70	70
Zakres roboczy Zewnętrzna temperatura otoczenia	°C -20 ÷ +35	-20 ÷ +35	-20 ÷ +35	-20 ÷ +35
Temperatura wody na wylocie Ogrzewanie	°C 25 ÷ 65	25 ÷ 65	25 ÷ 65	25 ÷ 65

Akcesoria opcjonalne

PAW-TD20C1E5-1	Zasobnik 200 l – stal nierdzewna
PAW-TD30C1E5-1	Zasobnik 300 l – stal nierdzewna
PAW-TA20C1E5STD-1	Zasobnik 200 l – emaliowany
PAW-TA30C1E5STD-1	Zasobnik 300 l – emaliowany

Akcesoria opcjonalne

PAW-3WYVVLV-HW	Zawór 3-drogowy do zasobników CWU
PAW-BTANK50L-2	Zbiornik buforowy o pojemności 50 l
PAW-A2W-RTWIRED	Termostat pomieszczeniowy
PAW-A2W-RTWIRELESS	Bezprzewodowy termostat pomieszczeniowy z ekranem LCD

1) Poziom mocy akustycznej zgodnie z 8112013, 81312013 i EN12102-1:2017 w temp. +7°C. Wskaźniki EER i COP obliczone zgodnie z normą EN 14511.



STEROWANIE PRZEZ INTERNET: opcja.

Jednostki Aquarea HT generacji G typu monoblok, jednofazowe. Grzewcze – MHF

• Czynniki chłodnicze R407C



Charakterystyka techniczna

Skuteczna regulacja temperatury w pomieszczeniu w zależności od temperatury zewnętrznej i wewnętrznej za pomocą sterownika Aquarea Manager – Sterowanie za pomocą smartfona (opcja) – Maksymalna temperatura na wylocie z modułu hydraulicznego: 65°C – Pracuje przy temperaturach sięgających nawet -20°C



Jednofazowe

Jednostka zewnętrzna		WH-MHF09G3E5	WH-MHF12G6E5
Wydajność grzewcza / COP (otoczenie +7°C, woda 35°C)	kW / COP	9,00 / 4,64	12,00 / 4,46
Wydajność grzewcza / COP (otoczenie +7°C, woda 65°C)	kW / COP	9,00 / 2,48	12,00 / 2,41
Wydajność grzewcza / COP (otoczenie +2°C, woda 35°C)	kW / COP	9,00 / 3,45	12,00 / 3,26
Wydajność grzewcza / COP (otoczenie +2°C, woda 65°C)	kW / COP	9,00 / 2,06	10,30 / 2,01
Wydajność grzewcza / COP (otoczenie -7°C, woda 35°C)	kW / COP	9,00 / 2,74	12,00 / 2,52
Wydajność grzewcza / COP (otoczenie -7°C, woda 65°C)	kW / COP	9,00 / 1,79	9,60 / 1,77
Sezonowa efektywność energetyczna – ogrzewanie, klimat umiarkowany (woda 35°C / woda 55°C)	ηs % SCOP	153 / 125 3,90 / 3,20	150 / 125 3,83 / 3,20
Klasa efektywności energetycznej – ogrzewanie, klimat umiarkowany (woda 35°C / woda 55°C)	A+++ do D	A++ / A++	A++ / A++
Sezonowa efektywność energetyczna – ogrzewanie, klimat ciepły (woda 35°C / woda 55°C)	ηs % SCOP	191 / 156 4,85 / 3,98	188 / 156 4,78 / 3,98
Klasa efektywności energetycznej – ogrzewanie, klimat ciepły (woda 35°C / woda 55°C)	A+++ do D	A+++ / A+++	A+++ / A+++
Sezonowa efektywność energetyczna – ogrzewanie, klimat chłodny (woda 35°C / woda 55°C)	ηs % SCOP	137 / 116 3,50 / 2,98	134 / 113 3,43 / 2,90
Klasa efektywności energetycznej – ogrzewanie, klimat chłodny (woda 35°C / woda 55°C)	A+++ do D	A+ / A+	A+ / A+
Poziom mocy akustycznej przy obciążeniu częściowym ¹⁾	dB(A)	–	–
Poziom mocy akustycznej przy obciążeniu pełnym	dB(A)	66	66
Wymiary	wys. x szer. x głęb.	1 410 x 1283 x 320	1 410 x 1283 x 320
Ciężar netto	kg	151	151
Ilość czynnika chłodniczego (R407C) / Emisja równoważna CO ₂ ²⁾	kg / t	1,92 / 3,406	1,92 / 3,406
Przyłącze wody	cal	R 1½	R 1½
Pompa	Liczba biegów	7	7
	Moc wejściowa (min./maks.)	–	–
Przepływ objętościowy wody grzewczej (ΔT = 5 K, 35°C)	l/min	25,8	34,4
Moc wbudowanej grzałki elektrycznej	kW	3	6
Moc wejściowa	kW	1,94	2,69
Prąd roboczy i rozruchowy	A	9,3	12,8
Prąd 1	A	28,5	29,0
Prąd 2	A	13,0	26,0
Zalecany bezpiecznik (zasilanie 1 / 2)	A	32 / 16	32 / 32
Zalecany przekrój przewodu (zasilanie 1 / 2)	mm ²	3 x 6,0 / 3 x 2,5	3 x 6,0 / 3 x 6,0
Zakres roboczy	Zewnętrzna temperatura otoczenia	°C	-20 ÷ +35
Temperatura wody na wylocie	Ogrzewanie	°C	25 ÷ 65

Akcesoria opcjonalne

PAW-TD20C1E5-1	Zasobnik 200 l – stal nierdzewna
PAW-TD30C1E5-1	Zasobnik 300 l – stal nierdzewna
PAW-TA20C1E5STD-1	Zasobnik 200 l – emaliowany
PAW-TA30C1E5STD-1	Zasobnik 300 l – emaliowany
PAW-TD20B8E3-1	Zbiornik Combo 185 l + 80 l – emaliowany

Akcesoria opcjonalne

PAW-TD23B6E5	Zbiornik Combo 230 l + 60 l – stal nierdzewna
PAW-3WYVVLV-HW	Zawór 3-drogowy do zasobników CWU
PAW-BTANK50L-2	Zbiornik buforowy o pojemności 50 l
PAW-A2W-RTWIRED	Termostat pomieszczeniowy
PAW-A2W-RTWIRELESS	Bezprzewodowy termostat pomieszczeniowy z ekranem LCD

1) Poziom mocy akustycznej zgodnie z 8112013, 81312013 i EN12102-1:2017 w temp. +7°C. 2) Modele WH-MHF są hermetycznie zamknięte. Wskaźniki EER i COP obliczone zgodnie z normą EN 14511.



STEROWANIE PRZEZ INTERNET: opcja.

Klimakonwektory Smart

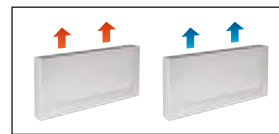

Nateżenie przepływu powietrza	Prędkość	PAW-AAIR-200-2			PAW-AAIR-700-2			PAW-AAIR-900-2		
		Min.	Śred.	Maks.	Min.	Śred.	Maks.	Min.	Śred.	Maks.
Tryb ogrzewania										
Całkowita wydajność grzewcza	W	217,00	470,00	570,00	708,00	1 032,00	1 188,00	886,00	1 420,00	1 703,00
Przepływ wody	kg/h	37,30	80,80	98,00	121,80	177,50	204,30	152,40	244,20	292,90
Spadek ciśnienia wody	kPa	0,40	2,00	2,90	0,30	0,80	1,00	0,50	1,60	2,20
Temperatura wody na wlocie	°C	35	35	35	35	35	35	35	35	35
Temperatura wody na wylocie	°C	30	30	30	30	30	30	30	30	30
Temperatura powietrza na wlocie	°C	19,00	19,00	19,00	19,00	19,00	19,00	19,00	19,00	19,00
Temperatura powietrza na wylocie	°C	38,90	32,00	30,00	33,30	31,80	30,60	30,20	31,10	30,60
Tryb chłodzenia										
Całkowita wydajność chłodnicza	W	237,00	345,00	555,00	756,00	1 039,00	1 204,00	1 153,00	1 518,00	1 746,00
Odczuwalna wydajność chłodnicza	W	230,00	314,00	504,00	646,00	903,00	1 058,00	1 061,00	1 384,00	1 598,00
Przepływ wody	kg/h	40,00	59,00	95,00	129,00	178,00	207,00	198,00	261,00	300,00
Spadek ciśnienia wody	kPa	0,40	2,00	2,90	1,00	2,00	2,00	6,00	9,00	12,00
Temperatura wody na wlocie	°C	10	10	10	10	10	10	10	10	10
Temperatura wody na wylocie	°C	15	15	15	15	15	15	15	15	15
Temperatura powietrza na wlocie	°C	27,00	27,00	27,00	27,00	27,00	27,00	27,00	27,00	27,00
Temperatura powietrza na wylocie	°C	15,00	17,00	18,00	14,00	16,00	17,00	16,00	17,00	18,00
Wilgotność względna powietrza wlotowego	%	47	47	47	47	47	47	47	47	47
Nateżenie przepływu powietrza	m ³ /min	0,90	1,90	2,70	2,60	4,20	5,30	4,10	6,10	7,70
Maksymalna moc wejściowa	W	7,00	9,00	13,00	14,00	18,00	22,00	16,00	20,00	24,00
Poziom ciśnienia akustycznego	dB(A)	23	33	40	24	36	42	25	36	44
Wymiary (wys. x szer. x głęb.)	mm	735 x 579 x 129			935 x 579 x 129			1 135 x 579 x 129		
Ciężar netto	kg	17			20			23		
Zawór trójdrogowy w zestawie		Tak			Tak			Tak		
Termostat z ekranem dotykowym		Tak			Tak			Tak		

* Klimakonwektory Smart produkowane są przez Innova.

Akcesoria opcjonalne

PAW-AAIR-LEGS-1 Zestaw 2 nóżek do ustawiania klimakonwektora na podłodze i zabezpieczenia rur z wodą

Akcesoria opcjonalne

PAW-AAIR-RHCABLE Przewód przyłączeniowy silnika do urządzeń z przyłączami hydraulicznymi po prawej stronie

Stylowe klimakonwektory stojące z zaawansowanym sterownikiem

Płaskie klimakonwektory Smart bardzo skutecznie regulują klimat w pomieszczeniu.

Ich wyjątkowo niewielka głębokość – niecałe 13 cm – pasuje do w czółowce tego typu urządzeń dostępnych na rynku. Elegancję i wysmakowany styl urządzenia widać w każdym szczególe, a całość gładko wpisuje się w każde wnętrze. Wyjątkowa sprawność nawiewu przekłada się na niskie zużycie energii przez silnik, który dzięki temu może mieć niższą moc. Prędkość obrotowa wentylatora jest w sposób ciągły regulowana przez sterownik temperatury w układzie regulacji proporcjonalnej, co ma niewątpliwe zalety dla regulacji temperatury i wilgotności w trybie letnim.

Pomieszczenie ze standardowymi grzejnikami żeliwnymi

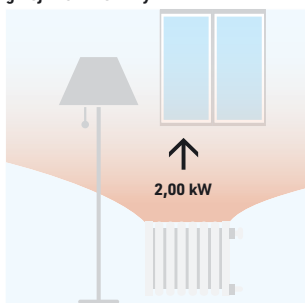

Wymagana woda o temp. 65°C

Pomieszczenie z klimakonwektorem Smart

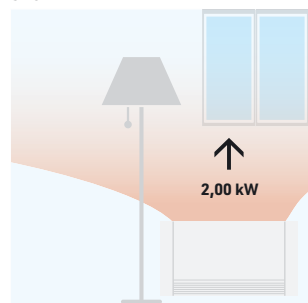

Wymagana woda o temp. 35°C

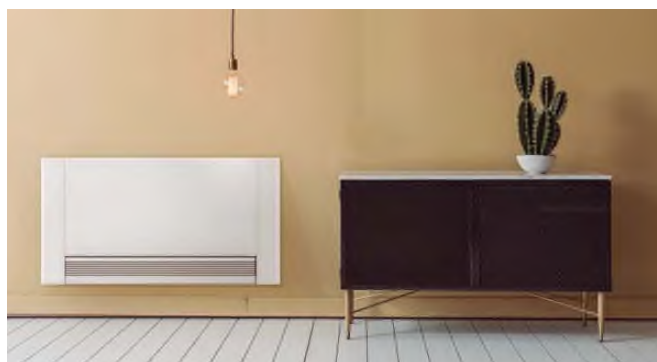

Charakterystyka techniczna:

- Duża wydajność grzewcza
- 3 prędkości obrotowe wentylatora i 3 poziomych wydajności
- Wysmakowane wzornictwo
- Wyjątkowo małe wymiary (głębokość tylko 12,9 cm)
- Możliwość chłodzenia i osuszania powietrza (potrzebny układ odprowadzania skroplin)
- Wbudowany zawór trójdrogowy (jeśli w instalacji zainstalowano więcej niż trzy jednostki, nie ma potrzeby stosowania zaworu przelewowego)
- Termostat z ekranem dotykowym

Charakterystyki temperaturowe i dane dotyczące wydajności można znaleźć na stronie www.panasonicproclub.com.

Klimakonwektory

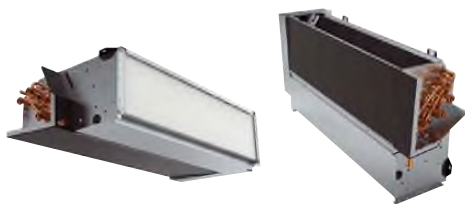

PAW-FC-903TC
Sterownik opcjonalny.
Sterownik indywidualny przewodowy.



PAW-FC-RC1
Sterownik opcjonalny.
Zaawansowany sterownik przewodowy.

		Modele kompaktowe								Model o wysokim ciśnieniu statycznym	
Przyłącze z lewej strony		PAW-FC-D11-1	PAW-FC-D15-1	PAW-FC-D24-1	PAW-FC-D28-1	PAW-FC-D40-1	PAW-FC-D55-1	PAW-FC-D65-1	PAW-FC-D90-1	PAW-FC-H150	
Przyłącze z prawej strony		PAW-FC-D11-1-R	PAW-FC-D15-1-R	PAW-FC-D24-1-R	PAW-FC-D28-1-R	PAW-FC-D40-1-R	PAW-FC-D55-1-R	PAW-FC-D65-1-R	PAW-FC-D90-1-R	PAW-FC-H150-R	
Całkowita wydajność chłodnicza ¹⁾	Śred. / Wys.	kW	1,0 / 1,5	1,2 / 1,7	2,0 / 2,5	2,4 / 3,2	3,2 / 4,6	4,6 / 5,8	6,1 / 7,3	6,1 / 8,1	11,9 / 14,8
Odczuwalna wydajność chłodnicza ¹⁾	Śred. / Wys.	kW	0,8 / 1,1	0,9 / 1,3	1,5 / 1,9	1,8 / 2,3	2,2 / 3,3	3,3 / 4,5	4,3 / 5,1	4,6 / 6,3	9,6 / 12,9
Wydajność grzewcza ¹⁾	Śred. / Wys.	kW	1,4 / 2,0	1,5 / 2,2	2,4 / 3,1	2,9 / 4,0	4,1 / 5,7	5,3 / 7,1	7,9 / 9,3	8,1 / 11,6	14,9 / 19,9
Pobór mocy	Nis. / Śred. / Wys.	W	13 / 24 / 36	10 / 18 / 29	16 / 37 / 45	15 / 37 / 56	28 / 55 / 72	37 / 75 / 105	53 / 100 / 147	90 / 112 / 188	180 / 421 / 675
Klasa bezpiecznika	A		2	2	2	2	2	2	2	2	6
Wymiary ²⁾	wys. x szer. x głęb.	mm	220 x 570 x 430	220 x 570 x 430	220 x 753 x 430	220 x 938 x 430	220 x 1122 x 430	220 x 1307 x 430	220 x 1121 x 530	220 x 1316 x 530	376 x 1600 x 798
Ciepła ³⁾		kg	13	13	15	20	22	26	27	38	63
Całkowita moc akustyczna	Nis. / Śred. / Wys.	dB(A)	33 / 40 / 49	31 / 43 / 50	30 / 45 / 52	30 / 44 / 51	34 / 46 / 56	38 / 51 / 58	43 / 56 / 61	50 / 55 / 64	52 / 64 / 71
Całkowity poziom ciśnienia akustycznego	Nis. / Śred. / Wys.	dB(A)	24 / 31 / 40	22 / 34 / 41	21 / 36 / 43	21 / 35 / 42	25 / 37 / 47	29 / 42 / 49	34 / 47 / 52	41 / 46 / 55	31 / 45 / 51
Ciśnienie statyczne	Maks.	Pa	30	30	50	50	70	70	70	70	110
Przepływ powietrza ¹⁾	Śred. / Wys.	m ³ /h	190 / 283	179 / 265	274 / 390	357 / 499	486 / 716	640 / 933	893 / 1064	936 / 1397	2112 / 3176
Spadek ciśnienia wody	Śred. / Wys.	kPa	19,5 / 39,2	3,9 / 6,3	19,3 / 28,8	17,1 / 28	22,8 / 46,9	37,4 / 60,2	15,4 / 21,5	19,3 / 32,5	19,8 / 26,1
Prędkości wentylatora			3 poziomy	3 poziomy	3 poziomy	3 poziomy	3 poziomy	3 poziomy	3 poziomy	3 poziomy	3 poziomy
Silnik wentylatora i liczba biegów			AC, 5	AC, 5	AC, 5	AC, 5	AC, 5	AC, 5	AC, 5	AC, 5	AC, 5
Misa odpływowa i filtr powietrza			W zestawie	W zestawie	W zestawie	W zestawie	W zestawie	W zestawie	W zestawie	W zestawie	W zestawie
Przyłącza wodne	cal		1/2	1/2	1/2	1/2	1/2	3/4	3/4	3/4	1

Aksesoria opcjonalne

PAW-FC-RC1	Zaawansowany sterownik przewodowy do klimakonwektora
PAW-FC-903TC	NOWY Sterownik przewodowy do klimakonwektora
PAW-FC-2WY-11/55-1	Zawór 2-drogowy + taca ociekowa (do modeli PAW-FC-D11/15/24/28/40/55-1)
PAW-FC-2WY-65/90-1	Zawór 2-drogowy + taca ociekowa (do modeli PAW-FC-D65/90-1)

Aksesoria opcjonalne

PAW-FC-2WY-150	Zawór 2-drogowy (do modelu PAW-FC-H150)
PAW-FC-3WY-11/55-1	Zawór 3-drogowy + taca ociekowa (do modeli PAW-FC-D11/15/24/28/40/55-1)
PAW-FC-3WY-65/90-1	Zawór 3-drogowy + taca ociekowa (do modeli PAW-FC-D65/90-1)
PAW-FC-3WY-150	Zawór 3-drogowy (do modelu PAW-FC-H150)

1) Przepływ powietrza i wydajność przy ciśnieniu statycznym równym 0 Pa. 2) Z misą odpływową i skrzynką elektryczną. 3) Bez wody. *Wydajność wyznaczona w warunkach: tryb chłodzenia: powietrze: 27°C t.s. / 19°C t.m., woda lodowa: 7°C / 12°C - tryb ogrzewania: powietrze: 20°C t.s., woda gorąca: 50°C / 45°C. ** Klimakonwektory są produkowane przez Systemair.



Oferta klimakonwektorów

Oferta klimakonwektorów Panasonic obejmuje szereg kompaktowych modeli kanałowych, idealnych do użytku domowego i komercyjnego oraz jeden model o wysokim ciśnieniu statycznym do zastosowań komercyjnych. Wszystkie urządzenia uzyskały atest Eurovent i są wyposażone w tacę ociekową, filtr i wentylator z energooszczędnym silnikiem.

Typ D jest jeszcze bardziej elastyczny dzięki zastosowaniu tacy ociekowej w kształcie litery L. Urządzenie może być zainstalowane zarówno w pozycji poziomej, jak i pionowej.

Sterownik PAW-FC-RC1 do klimakonwektorów

Zaawansowany sterownik zapewnia wysoki poziom komfortu podczas ogrzewania. Zintegrowany czujnik może pełnić funkcję czujnika przepływu wody, automatycznie zatrzymując wentylator przy zbyt niskich temperaturach wody i zapobiegając powstawaniu chłodnych podmuchów powietrza w zimie.

Sterownik jest kompatybilny z nową, dostępną w urządzeniach generacji J funkcją zatrzymywania wentylatora na czas odszraniania.

Cechy:

- Termostat pomieszczeniowy
- 3 wyjścia, przekaźniki 230 V do sterowania wentylatorem
- 2 wyjścia, przekaźniki 230 V do sterowania siłownikami zaworów w trybie grzania lub chłodzenia
- Urządzenie komunikujące się po protokole ModBUS RTU - jako slave
- 1 wejście cyfrowe czujnika obecności (przełącznik karty przycisków)
- 1 wejście analogowe czujnika temperatury

1 Innowacja zapewniająca optymalny komfort

3 Wydajny klimatyzator najwyższej jakości

2 Energooszczędny wentylator

4 Elastyczny montaż: pionowy lub poziomy

Zasobniki wody użytkowej

Zasobnik Combo.

Najlepsza opcja do połączenia z jednostkami typu monoblok. Zasobnik CWU ze zbiornikiem buforowym. Zaprojektowany głównie z myślą o modernizacjach, zasobnik CWU ze zbiornikiem buforowym szczególnie dobrze nadaje się do szybkiego wbudowania w istniejących instalacjach. Zasobnik jest wyposażony w zawór 3-drogowy i pompę obiegową klasy A. Łatwy do zainstalowania, estetyczny i wysokosprawnny zasobnik można wykorzystać w instalacji CWU i ogrzewania.

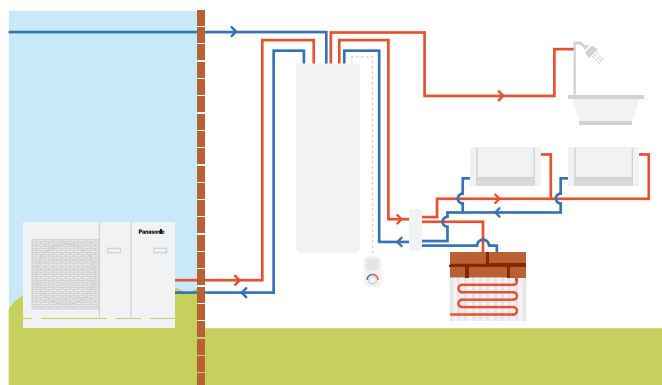

		Emaliowany		NOWY Stal nierdzewna	
Model		PAW-TD20B8E3-1		PAW-TD23B6E5	
Wymiary (wys. x szer. x głęb.)	mm	1770 x 640 x 690		1751 x 599 x 646	
Ciężar (bez wody)	kg	150		111	
Pojemność	l	185 + 80		230 + 60	
Zasilanie	V, faz., Hz	230, 1, 50		230, 1, 50	
		Zasobnik ciepłej wody		Zasobnik ciepłej wody	
Pojemność	l	185	80	230	60
Maksymalne ciśnienie robocze	MPa (bar)	1 (10)	0,6 (6)	1,0 (10)	0,3 (3,0)
Próba ciśnieniowa	MPa (bar)	1,5 (15)	0,9 (9)	1,5 (15)	0,39 (3,9)
Maksymalna temperatura robocza	°C	90	100	80	80
Przyłącza	mm	Ø22	Ø22	Ø22, stal nierdzewna	Ø22, miedziane
Materiał		S 275 JR emaliowana	S235 JR	EN 1 4521	EN 1 4521
Izolacja	Materiał, t=mm	PUR, 50	PUR 40 mm	PUR, 50	PUR, 50
Powierzchnia wężownicy grzejnej	m ²	2,1	-	1,8	-
Grzałka elektryczna	W	3 000	-	2 800	-
Straty energii przy temperaturze 65°C	kWh/doba	1,3	-	1,25	-
Klasa efektywności energetycznej (skala od A+ do F)		B	B	B	A
Straty postojowe	W	53	46	52	29

1) Rozporządzenie Komisji (UE) nr 812/2013. 2) Badania zgodnie z normą EN 12897:2006. * Emaliowany zasobnik Combo jest produkowany przez Lapesa. Zasobnik Combo ze stali nierdzewnej jest produkowana przez OSO.





Zasobniki emaliowane

Model	Zasobniki emaliowane					Zasobnik emaliowany z dwiema węzownicami (do instalacji biwalentnych - panele słoneczne + pompa ciepła)	NOWY Zasobnik prostopadłościenny
	PAW-TA15C1E5STD	PAW-TA20C1E5STD	PAW-TA30C1E5STD	PAW-TA40C1E5STD	PAW-TA30C2E5STD	PAW-TA20C1E5C	
Pojemność	l	150	200	290	380	350	193
Maksymalna temperatura wody	°C	95	95	95	95	95	95
Wymiary (wysokość x średnica)	mm	1 210 / 520	1 440 / 610	1 870 / 610	1 930 / 680	1 940 / 670	1 550 x 600 x 600
Ciężar / z wodą	kg	109 / 254	94 / 287	124 / 398	173 / 531	184 / 530	134 / 339
Grzałka elektryczna	kW	-	3,00	3,00	3,00	3,00	-
Zasilanie	V	-	230	230	230	230	-
Materiał wnętrza zasobnika		Emalia	Emalia	Emalia	Emalia	Emalia	Emalia
Powierzchnia wymiany ciepła	m ²	1,2	1,8	2,6	3,8	3,49 / 1,17	1,83
Straty energii przy temperaturze 65°C ¹⁾	kWh/doba	1,45	1,37	1,61	1,76	1,76	1,37
Dodatkowy zawór trzydrogowy PAW-3WYVVLV-HW lub CZ-NV1		Opcja	Opcja	Opcja	Opcja	Opcja	Wbudowany zawór trzydrogowy
Przewód przyłączeniowy czujnika temperatury o długości 20 m		Tak	Tak	Tak	Tak	Tak	Tak
Straty energii	W	60	57	67	73	73	57
Klasa efektywności energetycznej (skala od A+ do F)		C	B	B	B	B	B
Gwarancja		2 lata	2 lata	2 lata	2 lata	2 lata	2 lata
Konserwacja		Co 2 lata	Co 2 lata	Co 2 lata	Co 2 lata	Co 2 lata	Co 2 lata

1) Straty ciepła mierzone według normy EN 12897. ** Zasobniki emaliowane są produkowane przez AEmail.



Zasobnik ze stali nierdzewnej

Model	PAW-TD20C1E5-1	PAW-TD30C1E5-1	
Pojemność	l	192	284
Maksymalna temperatura wody	°C	70	70
Wymiary (wysokość x średnica)	mm	1 270 / 595	1 750 / 595
Ciężar / z wodą	kg	50 / 241	61 / 341
Grzałka elektryczna	kW	1,50	1,50
Zasilanie	V	230	230
Materiał wnętrza zasobnika		Stal nierdzewna	Stal nierdzewna
Powierzchnia wymiany ciepła	m ²	1,8	1,8
Straty energii przy temperaturze 65°C ¹⁾	kWh/doba	0,98	1,15
Dodatkowy zawór trzydrogowy PAW-3WYVVLV-HW lub CZ-NV1		Opcja	Opcja
Przewód przyłączeniowy czujnika temperatury o długości 20 m		Tak	Tak
Straty energii	W	42	46
Klasa efektywności energetycznej (skala od A+ do F)		A	A
Gwarancja		2 lata	2 lata
Konserwacja		Niewymagana	Niewymagana

1) Straty ciepła mierzone według normy EN 12897. ** Zasobniki ze stali nierdzewnej są produkowane przez OSO.

Nowy Zbiornik buforowy

Model	PAW-BTANK50L-2	
Pojemność	l	48
Straty energii	W	35
Klasa efektywności energetycznej (skala od A+ do F)		B
Materiał		Stal nierdzewna
Wymiary (wysokość x średnica)	mm	636 / 430
Ciężar netto	kg	17

* W zestawie automatyczny odpowietrznik i kurek spustowy. Wbudowana osłona na czujnik (czujnik poza zestawem).

Akcesoria do zasobników wody użytkowej

PAW-3WYVVLV-HW	Zawór 3-drogowy do zasobników CWU
CZ-NV1	Zawór 3-drogowy do modułu Hydrokit

Jednostka wentylacyjna z odzyskiem ciepła



1 Komfort
Wysoki komfort cieplny.

2 Parametry energooszczędności
Mniejsze zapotrzebowanie na ogrzewanie dzięki mniejszym stratom ciepła.

3 Oszczędność miejsca
Możliwość montażu nad prostopadłościennym zasobnikiem CWU lub kompaktową jednostką wewnętrzną All-in-One.

4 Udoskonalony interfejs użytkownika
Możliwość sterowania jednostką wentylacyjną i systemem grzewczym za pomocą jednego sterownika.

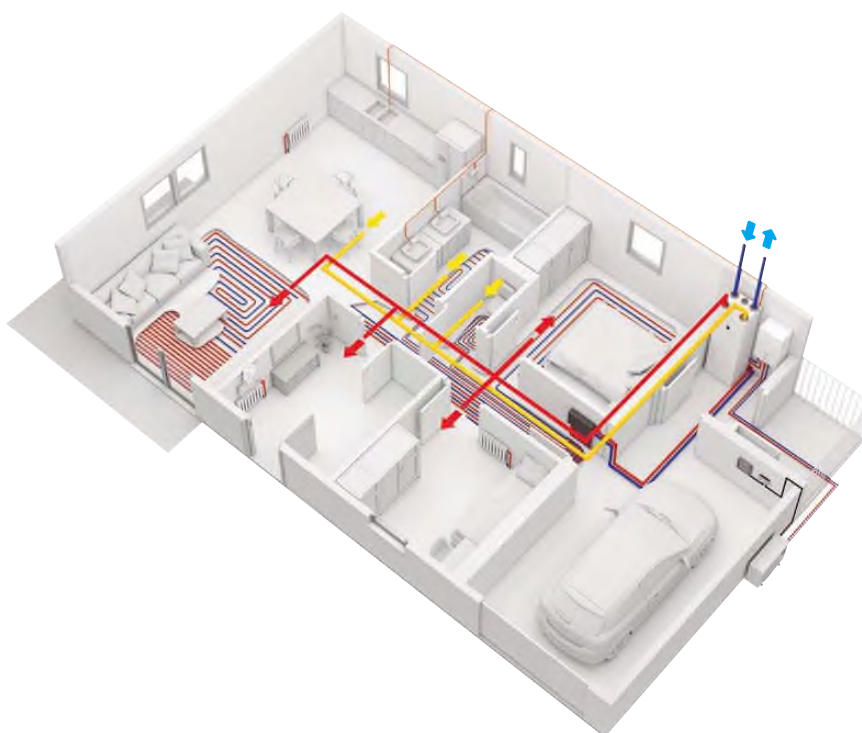

Systemy wentylacyjne z odzyskiem ciepła oferują użytkownikom wysoki stopień komfortu dzięki kontrolowanej temperaturze i zapewnieniu czystego powietrza. Urządzenia do odzysku ciepła są idealne do zastosowania w domach mieszkalnych i przeznaczone dla tych, którzy szukają wysokiej wydajności i maksymalnego komfortu.

Jednostka wentylacyjna z odzyskiem ciepła		PAW-A2W-VENTA-R	PAW-A2W-VENTA-L
Nominalne natężenie przepływu powietrza	m ³ /h		204 przy 50 Pa
Maksymalne natężenie przepływu powietrza	m ³ /h		292 przy 100 Pa
SPF			1,24 przy 204 m ³ /h
Typ napędu wirnika wymiennika ciepła			Zmienna
Typ wymiennika ciepła			Obrotowy
Efektywność rekuperacji			83%
Zasilanie	V / Hz		230 / 50 / 1-faz.
Pobór mocy	W		176
Klasa energetyczna, jednostka podstawowa			A
Klasa energetyczna, jednostka ze sterowaniem lokalnym na żądanie			A
Poziom mocy akustycznej	dB		40
Wymiary (wys. x szer. x głęb.)	mm		598 x 450 x 500
Ciężar	kg		46
Montaż			Pionowy
Strona przyłączy zasilania		Prawa	Lewa
Przyłącza kanałowe	mm		DN125
Klasa filtra po stronie nawiewu			F7/ePM1 60%
Klasa filtra po stronie wywiewu			M5/ePM10 50%
Minimalna temperatura zewnętrzna	°C		-20

Akcesoria opcjonalne	
PAW-VEN-FLTKIT	Zestaw filtrów po stronie nawiewu i wywiewu
PAW-VEN-ACCPCB	Opcjonalna płytk sterująca z funkcjami dodatkowymi
PAW-VEN-DPL	Sterownik z panelem dotykowym HRV. Ramka w kolorze białym (przewód należy zamówić oddzielnie)
PAW-VEN-CBLEXT12	Przewód z wtykiem do podłączenia jednostki ze sterownikiem typu CE i CD (12 m)
PAW-VEN-DIVPLG	Podwójne wtyki do podłączenia kilku sterowników typu CD lub CE do jednego urządzenia

Akcesoria opcjonalne	
PAW-VEN-DPLBOX	Zestaw naścienny do sterownika z panelem dotykowym HRV
PAW-VEN-S-CO2RH-W	Czujnik naścienny CO ₂ RH
PAW-VEN-S-CO2-W	Czujnik naścienny CO ₂
PAW-VEN-S-CO2-D	Czujnik kanałowy CO ₂
PAW-VEN-PTC12	Grzałka PTC 1,2 kW DN125
PAW-VEN-PTC08	Grzałka PTC 0,8 kW DN125
PAW-VEN-WBRK	Zestaw uchwyty do samodzielnego montażu na ścianie

* Efektywność odzysku ciepła zgodnie z normą EN 13141-7. ** Jednostka wentylacyjna z odzyskiem ciepła jest produkowana przez RVU, a prostopadłościenny zasobnik CWU przez AEmail.

Dzięki zastosowaniu instalacji wentylacyjnej mechanicznej jednostka wentylacyjna wyciąga powietrze z takich pomieszczeń, jak kuchnie i łazienki, a świeże powietrze z zewnątrz dostarcza do pokoi. Zastosowany w urządzeniu wymiennik ciepła ma sprawność 84%.

Podstawowe cechy:

- Jednostka rekuperacyjna przeznaczona do pomieszczeń wentylowanych o powierzchni do ok. 140 m²
- Wysoko energooszczędny obrotowy wymiennik ciepła z wentylatorami wykonanymi w technologii EC
- Funkcja odprowadzania wilgoci w celu zminimalizowania kondensacji w powietrzu nawiewanym w okresie zimowym
- Sterowanie za pomocą wyświetlacza dotykowego
- Bardzo prosta konfiguracja urządzenia

- Komunikacja modbus przez port RS-485
- Opcja sterowania pompami ciepła Aquarea generacji H i J z panelu sterowania PAW-A2W-VENTA, jeśli oba urządzenia są podłączone poprzez interfejs Modbus (wymagane akcesoria: PAW-AW-MBS-H i PAW-VEN-ACCPCB)

Wbudowany czujnik wilgotności powietrza wywiewanego może służyć do sterowania urządzeniem w oparciu o zapotrzebowanie.

Sterowanie

Wszystkie ustawienia i funkcje dostępne za pośrednictwem panelu sterowania, zintegrowanego w pokrywie przedniej.

- Kolorowy ekran dotykowy z przyjaznym dla użytkownika interfejsem
- Dostępna opcja podłączenia jednego lub kilku sterowników zewnętrznych
- Możliwy autoryzowany kodem dostęp do ustawień serwisowych

- Tryb ręczny i automatyczny lub wybór preferowanych ustawień spośród wstępnie skonfigurowanych trybów użytkownika
- Po podłączeniu pompy ciepła Aquarea generacji H lub J, opcje sterowania pompą ciepła pojawią się na ekranie głównym rekuperatora w osobnej zakładce

Urządzenie może być zamontowane na PAW-TA20C1E5C, na WH-ADC0309J3E5C lub na ścianie (wymagane akcesorium: PAW-VEN-WBRK).

Pompa ciepła do produkcji CWU



Nowa wysokowydajna pompa ciepła z funkcją przygotowania CWU

Szeroka gama pomp ciepła do podgrzewania CWU jest doskonałym rozwiązaniem, które można dostosować do każdego typu domu niezależnie od jego wielkości. Typ ścienny jest dostępny w pojemnościach 100 i 150 l, a typ stojący – 200 i 270 l. Aby osiągnąć jeszcze wyższą efektywność, model 270 l jest dostępny z dodatkową wężownicą, co pozwala na podgrzewanie CWU przy użyciu energii z instalacji solarnej.

- Wysokowydajna pompa ciepła klasy energetycznej A+ do podgrzewania ciepłej wody użytkowej
- Pobór energii niższy o 75% w porównaniu z tradycyjnym elektrycznym podgrzewaczem wody
- Łatwa instalacja

1 Elementy i funkcje

- Cyfrowy panel sterowania z funkcją monitorowania zużycia energii
- Funkcja wykorzystania energii z instalacji fotowoltaicznej
- Kompatybilność z przewodowymi instalacjami zasysającymi świeże powietrze
- Wężownica kotła/paneli słonecznych (tylko PAW-DHW270C1F)

2 Komfort

- Różne tryby pracy w zależności od potrzeb użytkownika
- Tryb AUTO: inteligentna nastawa temperatury dzięki monitorowaniu zużycia ciepłej wody
- Tryby BOOST, ECO i ABSENCE

3 Trwałość

- Zbiornik pokryty od wewnątrz najwyższej jakości emalią
- Nadmiarowy zawór ciśnieniowy, który zapewnia bezpieczeństwo w przypadku wzrostu ciśnienia
- Złącze dielektryczne zapobiegające korozji
- Specjalna uszczelka wargowa zapobiegająca tworzeniu się rdzy wokół kołnierza

Model	Oznaczenie	Jednostki ściennie			Jednostki stojące	
		PAW-DHW100W-1	PAW-DHW150W-1	PAW-DHW200F	PAW-DHW270F	PAW-DHW270C1F
Pojemność nominalna	l	100	150	200	270	263
Wymiary (wys. x szer. x głęb.)	mm	1209 x 522 x 538	1527 x 522 x 538	1617 x 620 x 665	1957 x 620 x 665	1957 x 620 x 665
Ciężar netto	kg	57	66	80	92	111
Przyłącze wody zimnej i gorącej		¾" M	¾" M	¾" M	¾" M	¾" M
Powłoka antykorozyjna	Anodowa	Magnezowa	Magnezowa	Magnezowa	Magnezowa	Magnezowa
Nominalne ciśnienie wody	MPa (bar)	0,8 (8)	0,8 (8)	0,8 (8)	0,8 (8)	0,8 (8)
Przyłącze elektryczne	V / Hz	230 / 50	230 / 50	230 / 50	230 / 50	230 / 50
Maksymalna moc całkowita	W	1550	1950	2300	2300	2300
Maksymalny pobór mocy	W	350	350	700	700	700
Moc grzałki elektrycznej	W	1200	1600	1600	1600	1600
Zakres temperatur wody w pompie ciepła	°C	50 ÷ 62	50 ÷ 62	50 ÷ 62	50 ÷ 62	50 ÷ 62
Zakres temperatur powietrza w pompie ciepła	°C	-5 ÷ +43	-5 ÷ +43	-5 ÷ +43	-5 ÷ +43	-5 ÷ +43
Średnica kanału	mm	125	125	160	160	160
Natężenie przepływu powietrza (bez kanału)	m³/h	160	160	310 / 390	310 / 390	310 / 390
Dopuszczalne straty obciążeniowe w obwodzie wentylacyjnym bez wpływu na wydajność	Pa	70	70	25	25	25
Poziom mocy akustycznej ¹⁾	dB(A)	45	45	53	53	53
Ilość czynnika chłodniczego R134a	kg	0,52	0,58	0,80	0,86	0,86
Objętość czynnika chłodniczego w tonach ekwiwalentu CO ₂	ekw. kg/całk. CO ₂	0,74	0,83	0,50	0,54	0,54
Ilość czynnika chłodniczego na liter	kg/l	0,0052	0,0039	0,0040	0,0032	0,0032
Ilość ciepłej wody o temp. 40°C: V40td	l	151,0	182,0	265,5	361,2	357,9
Moc akustyczna ErP ²⁾	dB(A)	45	45	53	53	53
Klasa efektywności energetycznej (skala od A+ do F)		A+	A+	A+	A+	A+
Możliwość podłączenia paneli fotowoltaicznych		Tak	Tak	Tak	Tak	Tak
Dodatkowe podłączenie wymiennika ciepła		-	-	-	-	1" M
Dodatkowa powierzchnia węzownicy	m²	-	-	-	-	1,2
Wydajność przy temperaturze powietrza 7°C		ciśnienie w kanale: 25 Pa (EN 16147)		ciśnienie w kanale: 30 Pa (CDC LCIE 103-15/C)³⁾		
Współczynnik COP w zależności od profilu obciążenia		2,66 - M	3,05 - L	2,79 - L	3,16 - XL	3,05 - XL
Pobór mocy w trybie czuwania (P _{es})	W	18	24	32	29	33
Czas nagrzewania (t _n)	h/ min.	6h47	10h25	07h11	10h39	11h04
Referencyjna temperatura ciepłej wody (T _{ref})	°C	52,7	53,2	52,7	53,1	52,9
Natężenie przepływu powietrza	m³/h	140	110	320	320	320
Wydajność przy temperaturze powietrza 15°C (EN 16147)						
Współczynnik COP w zależności od profilu obciążenia		2,88 - M	3,28 - L	3,05 - L	3,61 - XL	3,44 - XL
Pobór mocy w trybie czuwania (P _{es})	W	19	25	30	30	33
Czas nagrzewania (t _n)	h/ min.	6h07	9h29	6h24	8h34	8h40
Referencyjna temperatura ciepłej wody (T _{ref})	°C	52,6	53,4	52,8	53,0	53,1
Natężenie przepływu powietrza	m³/h	140	110	320	320	320

Akcesoria opcjonalne

PAW-DHW-STAND Stelaż na urządzenie podwieszane do modeli 100 i 150 litrów

1) Zgodnie z normą ISO3744. 2) Zgodnie z warunkami normy EN 16147. 3) Wydajność mierzona dla podgrzewacza wody od 10°C do T_{ref}, zgodnie z protokołem specyfikacji NF Electricity Performance Mark nr LCIE 103-15C, termodynamiczne podgrzewacze wody z ogrzewaniem, indywidualnym (w oparciu o normę EN 16147). * Pompa ciepła do produkcji CWU jest produkowana przez S.A.T.E.

Idealne do montażu w bardzo małej przestrzeni

Model odpowiedni do dowolnych instalacji (dostosowany do małych powierzchni, niskich sufitów, narożników).

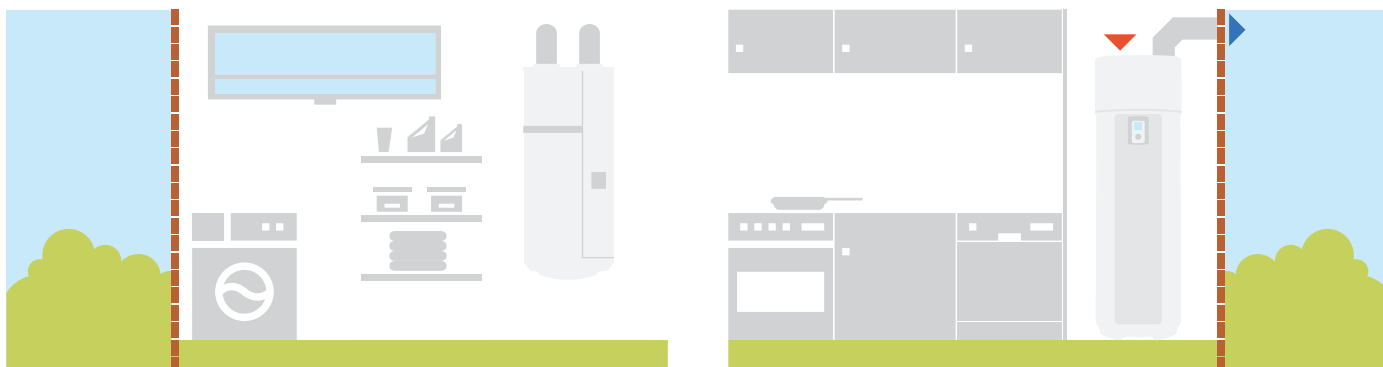

Akcesoria opcjonalne i moduły sterujące

Akcesoria do urządzeń typu All-in-One

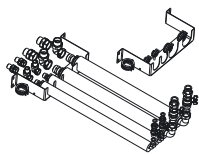

PAW-ADC-PREKIT-H
Przewody giętkie i element do montażu ściennego pomp generacji H typu All-in-One

PAW-ADC-PREKIT-1
Przewody giętkie i element do montażu ściennego pomp generacji J typu All-in-One (niekompatybilne z WH-ADC0309J3E5C)



PAW-ADC-CV150
Dekoracyjna pokrywa boczna (magnetyczna)

Specjalne podstawy pod jednostki zewnętrzne



PAW-WTRAY
Taca ociekowa kompatybilna z podstawą pod jednostkę zewnętrzną



PAW-GRDSTD40
Podstawa pod jednostkę zewnętrzną wraz z amortyzatorami



PAW-GRDBSE20
Podstawa pod jednostkę zewnętrzną tłumiąca hałas i absorbująca wibracje (600 x 95 x 130 mm, 500 kg)

Płytki sterujące z funkcjami dodatkowymi



CZ-NS4P
Płytkę sterującą z rozszerzeniem o funkcje zaawansowane do urządzeń generacji J i H

Akcesoria do układu odszraniania



CZ-NE1P
Grzałka do tacy ociekowej (do wszystkich dotychczasowych modeli split i monoblok 7 kW - 16 kW)

CZ-NE2P
Grzałka do tacy ociekowej (do modeli split o mocy 3 kW i 5 kW)

CZ-NE3P
Grzałka do tacy ociekowej do modeli generacji J i H dla mocy 7 kW - 16 kW

Akcesoria hydrauliczne



CZ-NV1
Zawór 3-drogowy do modułu Hydrokit



PAW-3WYVVLV-HW
Zawór 3-drogowy do zasobników CWU

PAW-A2W-AFVLV
Zawór przeciwzamrożeniowy

Akcesoria do klimakonwektorów Smart

PAW-AAIR-LEGS-1
Zestaw 2 nóżek do ustawiania klimakonwektora na podłodze i zabezpieczenia rur z wodą

PAW-AAIR-RHCABLE
Łączówka przewodu do silnika wentylatora dla klimakonwektorów w wersji prawej

Akcesoria do klimakonwektorów



PAW-FC-903TC
NOWY Sterownik przewodowy do klimakonwektora



PAW-FC-RC1
Zaawansowany sterownik przewodowy do klimakonwektora

PAW-FC-2WY-11/55-1
Zawór 2-drogowy + taca ociekowa (do modeli PAW-FC-D11/15/24/28/40/55-1)

PAW-FC-2WY-65/90-1
Zawór 2-drogowy + taca ociekowa (do modeli PAW-FC-D65/90-1)

PAW-FC-2WY-150
Zawór 2-drogowy (do modelu PAW-FC-H150)

PAW-FC-3WY-11/55-1
Zawór 3-drogowy + taca ociekowa (do modeli PAW-FC-D11/15/24/28/40/55-1)

PAW-FC-3WY-65/90-1
Zawór 3-drogowy + taca ociekowa (do modeli PAW-FC-D65/90-1)

PAW-FC-3WY-150
Zawór 3-drogowy (do modelu PAW-FC-H150)

Akcesoria do zasobnika wody użytkowej



PAW-TS1
Czujnik temperatury CWU do montażu w zasobniku (z przewodem o długości 6 m)

PAW-TS2
Czujnik temperatury CWU do montażu w zasobniku (z przewodem o długości 20 m)

PAW-TS4
Czujnik temperatury CWU do montażu w zasobniku (z przewodem o długości 6 m, średnica tylko 6 mm)



CZ-TK1
Czujnik temperatury CWU do zasobników innych firm (z osłoną miedzianą i przewodem o długości 6 m)



PAW-VEN-DPL
Sterownik z panelem dotykowym HRV. Ramka w kolorze białym (przewód należy zamówić oddzielnie)



PAW-VEN-S-C02RH-W
Czujnik naścienny CO₂ RH

PAW-VEN-S-C02-W
Czujnik naścienny CO₂



PAW-VEN-CBLEXT12
Przewód w wtykiem do połączenia jednostki ze sterownikiem typu CE i CD (12 m)



PAW-VEN-S-C02-D
Czujnik kanałowy CO₂



PAW-VEN-DIVPLG
Łączówka do podłączenia kilku sterowników typu CD lub CE do jednego urządzenia

PAW-VEN-FLTKIT
Komplet filtrów po stronie nawiewu i wywiewu

PAW-VEN-ACCPCB
Opcjonalna płytkę sterującą z funkcjami dodatkowymi



PAW-VEN-DPLBOX
Zestaw naścienny do sterownika z panelem dotykowym HRV

PAW-VEN-PTC12
Grzałka PTC 1,2 kW DN125

PAW-VEN-PTC08
Grzałka PTC 0,8 kW DN125

PAW-VEN-WBRK
Uchwyt - zestaw montażowy do samodzielnego montażu na ścianie

Akcesoria do pompy ciepła do produkcji CWU



PAW-DHW-STAND
Stelaż do urządzeń podwieszanych do modeli 100 i 150 litrów

Akcesoria komunikacyjne



CZ-TAW1
Aquarea Smart Cloud: adapter dla użytkownika oraz serwisu. Możliwe połączenia po WI-FI jak i LAN.



PAW-AW-KNX-1i
Interfejs KNX kompatybilny z generacją G i F



PAW-AW-MBS-1
Interfejs Modbus do kompatybilny z generacją G i F

CZ-TAW1-CBL
Przewód przedłużający o długości 10 m do CZ-TAW1

PAW-AW-KNX-H
Interfejs KNX do jednostek generacji J i H

PAW-AW-MBS-H
Interfejs Modbus do jednostek generacji J i H

Sterownik kaskadowy



PAW-A2W-CMH
Adapter komunikacyjny IP MODBUS do podłączenia do systemu BMS oraz zapewniający rotację maks. 10 pomp ciepła

Termostaty pomieszczeniowe



PAW-A2W-RTWIRED
Przewodowy termostat pomieszczeniowy z ekranem LCD i programatorem tygodniowym



PAW-A2W-RTWIRELESS
Bezprzewodowy termostat pomieszczeniowy z ekranem LCD i programatorem tygodniowym

Czujniki do urządzeń generacji H



PAW-A2W-TSOD
Czujnik temperatury zewnętrznej



PAW-A2W-TSRT
Strefowy czujnik temperatury w pomieszczeniu



PAW-A2W-TSHC
Strefowy czujnik temperatury wody na zasilaniu



PAW-A2W-TSSO
Czujnik do instalacji solarnej



PAW-A2W-TSBU
Czujnik do zbiornika buforowego

Akcesoria opcjonalne Aquarea Manager (niekompatybilne z jednostkami generacji H)



PAW-HPM1
Sterownik Aquarea Manager z wyświetlaczem LCD



PAW-HPM2
Sterownik Aquarea Manager bez wyświetlacza LCD



PAW-HPMED
Ekran dotykowy



PAW-HPMB1
Czujnik do zbiornika buforowego



PAW-HPMAH1
Czujnik przyłgowy temperatury wody w obiegu grzewczym



PAW-HPMUH
Czujnik temperatury zewnętrznej

PAW-HPMINT-U
Interfejs do podłączenia sterownika Aquarea Manager do pompy ciepła Aquarea typu split (sterownik HPM może regulować wszystkie parametry z poziomu pompy ciepła)

PAW-HPMINT-M
Interfejs do podłączenia sterownika Aquarea Manager do pompy ciepła Aquarea typu monoblok (sterownik HPM może regulować wszystkie parametry z poziomu pompy ciepła)

PAW-HPMINT-F
Interfejs do podłączenia sterownika Aquarea Manager do pompy ciepła Aquarea typu monoblok i split F (sterownik HPM może regulować wszystkie parametry z poziomu pompy ciepła)

PAW-HPMDHW
Czujnik zbiornika buforowego z gniazdem pomiarowym

PAW-HPMSOL1
Czujnik zbiornika buforowego do paneli słonecznych (o wyższym zakresie temperatur)

PAW-HPMR4
Czujnik pokojowy z dostosowywaniem nastawy

PAW-DEWPOINTSENSOR
Czujnik punktu rosy

Tabelaryczne zestawienie wydajności grzewczej i chłodniczej

W zależności od temperatury wody na wylocie i temperatury zewnętrznej

Jednostki Aquarea High Performance generacji J typu split, jednofazowe. Grzewczo-chłodzące • Czynnik chłodniczy R32

WH-UD03JE5

Tot	WG	PM	COP	WG	PM	COP	WG	PM	COP	WG	PM	COP	WG	PM	COP
TWW	25	25	25	35	35	35	45	45	45	55	55	55	60	60	60
-20	2,50	1,11	2,25	2,52	1,31	1,92	2,24	1,59	1,41	2,12	1,80	1,18	–	–	–
-15	3,00	1,14	2,63	3,20	1,37	2,34	3,00	1,62	1,85	2,75	1,92	1,43	–	–	–
-7	2,99	0,91	3,29	3,30	1,18	2,80	3,25	1,47	2,21	3,20	1,79	1,79	3,00	1,88	1,60
2	2,92	0,69	4,23	3,20	0,88	3,64	3,20	1,13	2,83	3,20	1,46	2,19	3,15	1,67	1,89
7	3,09	0,49	6,31	3,20	0,60	5,33	3,20	0,84	3,81	3,20	1,14	2,81	2,95	1,22	2,42
25	3,27	0,23	14,22	3,27	0,38	8,61	3,61	0,63	5,73	4,06	1,11	3,66	4,03	1,14	3,54

WH-UD05JE5

Tot	WG	PM	COP	WG	PM	COP	WG	PM	COP	WG	PM	COP	WG	PM	COP
TWW	25	25	25	35	35	35	45	45	45	55	55	55	60	60	60
-20	3,60	1,57	2,29	3,51	1,81	1,94	3,16	1,99	1,59	2,46	2,11	1,17	–	–	–
-15	4,46	1,72	2,59	4,20	1,93	2,18	3,75	2,18	1,72	3,00	2,12	1,42	–	–	–
-7	4,18	1,33	3,14	4,20	1,62	2,59	3,80	1,82	2,09	3,55	2,08	1,71	3,25	2,15	1,51
2	4,07	1,01	4,03	4,20	1,32	3,18	4,20	1,64	2,56	4,10	2,06	1,99	4,10	2,21	1,86
7	5,20	0,83	6,27	5,00	1,00	5,00	5,00	1,41	3,55	5,00	1,84	2,72	4,25	2,10	2,02
25	5,00	0,52	9,62	5,00	0,72	6,94	5,30	0,98	5,41	5,60	1,27	4,41	4,80	1,27	3,78

WH-UD07JE5

Tot	WG	PM	COP	WG	PM	COP	WG	PM	COP	WG	PM	COP	WG	PM	COP
TWW	25	25	25	35	35	35	45	45	45	55	55	55	60	60	60
-20	4,33	1,64	2,64	3,98	1,88	2,12	3,83	2,26	1,69	3,30	2,77	1,19	–	–	–
-15	5,16	1,69	3,05	4,75	2,00	2,38	4,65	2,40	1,94	4,50	2,96	1,52	–	–	–
-7	5,64	1,56	3,62	5,60	1,95	2,87	5,50	2,30	2,39	5,25	2,70	1,94	4,98	2,90	1,72
2	6,80	1,57	4,33	6,85	2,01	3,41	6,75	2,40	2,81	6,20	2,80	2,21	6,18	2,91	2,12
7	7,55	1,15	6,57	7,00	1,47	4,76	7,00	1,96	3,57	7,00	2,48	2,82	6,86	2,75	2,49
25	7,00	0,62	11,29	6,88	0,90	7,64	7,00	1,33	5,26	6,92	1,75	3,95	6,83	1,90	3,59

WH-UD09JE5-1

Tot	WG	PM	COP	WG	PM	COP	WG	PM	COP	WG	PM	COP	WG	PM	COP
TWW	25	25	25	35	35	35	45	45	45	55	55	55	60	60	60
-20	4,95	1,93	2,56	6,20	3,00	2,07	5,28	3,09	1,71	4,23	3,33	1,27	–	–	–
-15	7,58	2,70	2,81	7,40	3,20	2,31	6,29	3,26	1,93	5,20	3,42	1,52	–	–	–
-7	6,39	1,81	3,53	6,12	2,20	2,78	5,88	2,61	2,25	5,90	3,06	1,93	5,65	3,24	1,74
2	6,96	1,61	4,32	7,00	2,06	3,40	6,85	2,50	2,74	6,30	2,92	2,16	7,26	3,33	2,18
7	9,44	1,55	6,09	9,00	2,01	4,48	9,00	2,61	3,45	8,95	3,22	2,78	8,62	3,47	2,48
25	8,27	0,95	8,71	8,12	1,29	6,29	8,71	1,80	4,84	7,83	1,97	3,97	6,08	1,72	3,53

Tot: temperatura zewnętrzna [°C]. TWW: temperatura wody na wylocie [°C]. WG: wydajność grzewcza [kW]. WC: wydajność chłodnicza [kW]. PM: pobór mocy [kW].
Wartości zmierzone przez firmę Panasonic zgodnie z normą EN 14511-2. Dane wyłącznie orientacyjne, nie gwarantują parametrów konkretnego urządzenia.

Jednostki Aquarea High Performance generacji J typu split, jednofazowe. Grzewczo-chłodzące • Czynnik chłodniczy R32
WH-UD03JE5

Tot	WC	PM	EER	WC	PM	EER	WC	PM	EER
TWW	7	7	7	14	14	14	18	18	18
16	3,56	0,57	6,25	4,32	0,55	7,85	3,47	0,41	8,46
25	3,29	0,73	4,51	4,06	0,72	5,64	3,27	0,52	6,29
35	3,20	0,91	3,52	3,56	0,93	3,83	3,20	0,68	4,71
43	2,68	1,06	2,53	3,34	1,09	3,06	2,79	0,82	3,40

WH-UD05JE5

Tot	WC	PM	EER	WC	PM	EER	WC	PM	EER
TWW	7	7	7	14	14	14	18	18	18
16	3,59	0,56	6,41	4,23	0,54	7,83	4,79	0,52	9,21
25	4,61	1,18	3,91	5,54	1,21	4,58	5,23	0,90	5,81
35	4,50	1,50	3,00	5,08	1,51	3,36	4,80	1,12	4,29
43	3,77	1,71	2,20	4,94	1,80	2,74	4,30	1,35	3,19

WH-UD07JE5

Tot	WC	PM	EER	WC	PM	EER	WC	PM	EER
TWW	7	7	7	14	14	14	18	18	18
16	5,20	0,81	6,42	6,62	0,73	9,07	7,04	0,72	9,78
25	7,40	1,73	4,28	9,30	1,78	5,22	7,65	1,10	6,95
35	6,70	2,21	3,03	8,10	2,23	3,63	6,70	1,42	4,72
43	4,50	1,99	2,26	5,44	2,00	2,72	5,10	1,71	2,98

WH-UD09JE5-1

Tot	WC	PM	EER	WC	PM	EER	WC	PM	EER
TWW	7	7	7	14	14	14	18	18	18
16	6,85	1,18	5,81	8,80	1,15	7,65	9,11	1,15	7,92
25	9,00	2,35	3,83	10,40	2,48	4,19	9,10	1,58	5,76
35	8,20	3,02	2,72	9,90	3,02	3,28	9,00	2,15	4,19
43	3,80	1,99	1,91	4,70	1,97	2,39	5,35	1,99	2,69

Tot: temperatura zewnętrzna [°C]. TWW: temperatura wody na wylocie [°C]. WG: wydajność grzewcza [kW]. WC: wydajność chłodnicza [kW]. PM: pobór mocy [kW].
Wartości zmierzone przez firmę Panasonic zgodnie z normą EN 14511-2. Dane wyłączone orientacyjne, nie gwarantują parametrów konkretnego urządzenia.

Tabelaryczne zestawienie wydajności grzewczej i chłodniczej

W zależności od temperatury wody na wylocie i temperatury zewnętrznej

Jednostki Aquarea High Performance generacji H typu split, jednofazowe. Grzewczo-chłodzące • Czynnik chłodniczy R410A

WH-UD03HE5-1

Tot	WG	PM	COP	WG	PM	COP	WG	PM	COP	WG	PM	COP	WG	PM	COP	WG	PM	COP
TWW	30	30	30	35	35	35	40	40	40	45	45	45	50	50	50	55	55	55
-15	3,20	1,26	2,54	3,20	1,39	2,30	3,10	1,52	2,04	3,00	1,64	1,83	2,80	1,78	1,57	2,75	1,92	1,43
-7	3,20	1,08	2,96	3,20	1,19	2,69	3,20	1,34	2,39	3,20	1,48	2,16	3,20	1,67	1,92	3,20	1,86	1,72
2	3,20	0,82	3,90	3,20	0,90	3,56	3,20	1,03	3,11	3,20	1,16	2,76	3,20	1,33	2,41	3,20	1,49	2,15
7	3,20	0,58	5,52	3,20	0,64	5,00	3,20	0,77	4,16	3,20	0,89	3,60	3,20	1,05	3,05	3,20	1,20	2,67
16	3,20	0,50	6,40	3,20	0,55	5,82	3,20	0,64	5,00	3,20	0,72	4,44	3,20	0,86	3,72	3,20	0,99	3,23
25	3,20	0,42	7,62	3,20	0,46	6,96	3,20	0,55	5,82	3,20	0,63	5,08	3,20	0,73	4,38	3,20	0,82	3,90

WH-UD05HE5-1

Tot	WG	PM	COP	WG	PM	COP	WG	PM	COP	WG	PM	COP	WG	PM	COP	WG	PM	COP
TWW	30	30	30	35	35	35	40	40	40	45	45	45	50	50	50	55	55	55
-15	4,20	1,75	2,40	4,20	1,94	2,16	3,80	1,96	1,94	3,40	1,98	1,72	3,20	2,05	1,56	3,00	2,12	1,42
-7	4,20	1,46	2,88	4,20	1,62	2,59	4,00	1,72	2,33	3,80	1,82	2,09	3,70	1,95	1,90	3,55	2,08	1,71
2	4,20	1,22	3,44	4,20	1,35	3,11	4,20	1,50	2,80	4,20	1,65	2,55	4,15	1,86	2,23	4,10	2,07	1,98
7	5,00	0,97	5,15	5,00	1,08	4,63	5,00	1,28	3,91	5,00	1,48	3,38	5,00	1,68	2,98	5,00	1,89	2,65
16	5,00	0,83	6,02	5,00	0,92	5,43	5,00	1,15	4,35	5,00	1,38	3,62	5,00	1,53	3,27	5,00	1,68	2,98
25	5,00	0,74	6,76	5,00	0,82	6,10	5,00	1,02	4,90	5,00	1,22	4,10	5,00	1,35	3,70	5,00	1,49	3,36

WH-UD07HE5-1

Tot	WG	PM	COP	WG	PM	COP	WG	PM	COP	WG	PM	COP	WG	PM	COP	WG	PM	COP
TWW	30	30	30	35	35	35	40	40	40	45	45	45	50	50	50	55	55	55
-15	-	-	-	4,60	1,98	2,32	4,60	2,19	2,10	4,60	2,40	1,92	4,55	2,63	1,73	4,50	2,86	1,57
-7	-	-	-	5,15	1,92	2,68	5,08	2,14	2,37	5,00	2,36	2,12	4,90	2,45	2,00	4,80	2,54	1,89
2	-	-	-	6,55	1,96	3,34	6,58	2,29	2,87	6,60	2,62	2,52	6,30	2,82	2,23	6,00	3,01	1,99
7	-	-	-	7,00	1,57	4,46	7,00	1,84	3,80	7,00	2,10	3,33	6,90	2,35	2,94	6,80	2,59	2,63
25	-	-	-	7,00	0,97	7,22	6,74	1,14	5,91	6,48	1,31	4,95	6,24	1,43	4,36	6,00	1,55	3,87

WH-UD09HE5-1

Tot	WG	PM	COP	WG	PM	COP	WG	PM	COP	WG	PM	COP	WG	PM	COP	WG	PM	COP
TWW	30	30	30	35	35	35	40	40	40	45	45	45	50	50	50	55	55	55
-15	-	-	-	5,90	2,66	2,22	5,65	2,82	2,00	5,40	2,98	1,81	5,20	3,08	1,69	5,00	3,18	1,57
-7	-	-	-	5,90	2,34	2,52	5,85	2,61	2,24	5,80	2,88	2,01	5,80	2,98	1,95	5,80	3,08	1,88
2	-	-	-	6,70	2,14	3,13	6,65	2,38	2,79	6,60	2,62	2,52	6,30	2,82	2,23	6,00	3,01	1,99
7	-	-	-	9,00	2,18	4,13	9,00	2,49	3,61	9,00	2,79	3,23	8,95	3,25	2,75	8,90	3,70	2,41
25	-	-	-	9,00	1,26	7,14	8,66	1,48	5,85	8,32	1,69	4,92	8,03	1,85	4,34	7,74	2,01	3,85

WH-UD12HE5

Tot	WG	PM	COP	WG	PM	COP	WG	PM	COP	WG	PM	COP	WG	PM	COP	WG	PM	COP
TWW	30	30	30	35	35	35	40	40	40	45	45	45	50	50	50	55	55	55
-15	9,30	3,46	2,69	8,90	3,62	2,46	8,50	3,79	2,24	8,10	3,95	2,05	7,50	4,05	1,85	7,00	4,16	1,68
-7	10,40	3,37	3,09	10,00	3,66	2,73	9,60	3,95	2,43	9,20	4,24	2,17	8,70	4,26	2,04	8,20	4,27	1,92
2	11,80	3,10	3,81	11,40	3,31	3,44	11,00	3,53	3,12	10,60	3,74	2,83	9,80	3,94	2,49	9,10	4,14	2,20
7	12,00	2,10	5,71	12,00	2,53	4,74	12,00	2,96	4,05	12,00	3,39	3,54	12,00	3,78	3,17	12,00	4,16	2,88
25	12,00	1,38	8,70	12,00	1,66	7,23	11,80	1,94	6,08	11,70	2,23	5,25	11,50	2,49	4,62	11,40	2,74	4,16

WH-UD16HE5

Tot	WG	PM	COP	WG	PM	COP	WG	PM	COP	WG	PM	COP	WG	PM	COP	WG	PM	COP
TWW	30	30	30	35	35	35	40	40	40	45	45	45	50	50	50	55	55	55
-15	10,60	4,09	2,59	10,30	4,38	2,35	10,00	4,67	2,14	9,70	4,96	1,96	8,80	4,94	1,78	7,90	4,91	1,61
-7	11,90	4,03	2,95	11,40	4,43	2,57	10,80	4,83	2,24	10,30	5,22	1,97	9,60	5,09	1,89	9,00	4,95	1,82
2	13,50	3,74	3,61	13,00	3,96	3,28	12,40	4,18	2,97	11,90	4,40	2,70	10,80	4,46	2,42	9,80	4,51	2,17
7	16,00	3,21	4,98	16,00	3,74	4,28	16,00	4,27	3,75	16,00	4,80	3,33	15,20	5,11	2,97	14,50	5,41	2,68
25	16,00	2,31	6,93	16,00	2,69	5,95	16,00	3,07	5,21	16,00	3,45	4,64	16,00	3,67	4,36	15,90	3,89	4,09

Tot: temperatura zewnętrzna [°C]. TWW: temperatura wody na wylocie [°C]. WG: wydajność grzewcza [kW]. WC: wydajność chłodnicza [kW]. PM: pobór mocy [kW].
Wartości zmierzone przez firmę Panasonic zgodnie z normą EN 14511-2. Dane wyłącznie orientacyjne, nie gwarantują parametrów konkretnego urządzenia.

Jednostki Aquarea High Performance generacji H typu split, jednofazowe. Grzewczo-chłodzące • Czynnik chłodniczy R410A
WH-UD03HE5-1

Tot	WC	PM	EER	WC	PM	EER	WC	PM	EER
TWW	7	7	7	14	14	14	18	18	18
18	2,40	0,42	5,71	4,40	0,73	6,03	3,70	0,49	7,55
25	3,20	0,73	4,38	4,10	0,86	4,77	3,50	0,59	5,93
35	3,20	1,04	3,08	3,90	1,07	3,64	3,30	0,74	4,46
43	2,90	1,20	2,42	3,50	1,20	2,92	3,00	0,88	3,41

WH-UD05HE5-1

Tot	WC	PM	EER	WC	PM	EER	WC	PM	EER
TWW	7	7	7	14	14	14	18	18	18
18	4,50	0,89	5,06	5,00	0,90	5,56	5,70	0,90	6,33
25	5,00	1,43	3,50	6,30	1,50	4,20	5,40	1,06	5,09
35	4,50	1,67	2,69	5,50	1,68	3,27	5,00	1,33	3,76
43	3,30	1,53	2,16	4,10	1,52	2,70	4,40	1,53	2,88

WH-UD07HE5-1

Tot	WC	PM	EER	WC	PM	EER	WC	PM	EER
TWW	7	7	7	14	14	14	18	18	18
18	4,80	0,80	6,00	7,20	1,16	6,21	6,00	1,13	5,31
25	7,00	1,90	3,68	8,47	1,78	4,76	6,00	1,27	4,72
35	6,00	2,28	2,63	6,60	2,48	2,66	6,00	1,68	3,57
43	4,85	2,65	1,83	6,00	2,82	2,13	4,80	1,98	2,42

WH-UD09HE5-1

Tot	WC	PM	EER	WC	PM	EER	WC	PM	EER
TWW	7	7	7	14	14	14	18	18	18
18	5,40	1,00	5,40	8,40	1,62	5,19	7,00	1,61	4,35
25	7,85	2,40	3,27	10,20	2,46	4,15	7,00	1,77	3,95
35	7,00	2,88	2,43	7,60	3,20	2,38	7,00	2,15	3,26
43	5,20	2,85	1,82	6,99	3,84	1,82	5,60	2,55	2,20

WH-UD12HE5

Tot	WC	PM	EER	WC	PM	EER	WC	PM	EER
TWW	7	7	7	14	14	14	18	18	18
16	7,86	1,18	6,66	13,15	1,40	9,39	10,00	1,73	5,78
25	12,08	2,90	4,17	15,70	2,05	7,66	10,00	1,97	5,08
35	10,00	2,56	3,91	12,00	2,67	4,49	10,00	2,40	4,17
43	7,80	3,80	2,05	11,10	3,19	3,48	8,00	2,85	2,81

WH-UD16HE5

Tot	WC	PM	EER	WC	PM	EER	WC	PM	EER
TWW	7	7	7	14	14	14	18	18	18
16	9,20	1,62	5,68	16,40	2,58	6,36	12,20	2,45	4,98
25	14,40	3,92	3,67	19,20	3,83	5,01	12,20	2,79	4,37
35	12,20	4,76	2,56	15,00	4,98	3,01	12,20	2,96	4,12
43	7,75	3,40	2,28	13,80	5,95	2,32	9,70	4,00	2,43

Tot: temperatura zewnętrzna [°C]. TWW: temperatura wody na wylocie [°C]. WG: wydajność grzewcza [kW]. WC: wydajność chłodnicza [kW]. PM: pobór mocy [kW].
Wartości zmierzone przez firmę Panasonic zgodnie z normą EN 14511-2. Dane wyłącznie orientacyjne, nie gwarantują parametrów konkretnego urządzenia.

Tabelaryczne zestawienie wydajności grzewczej i chłodniczej

W zależności od temperatury wody na wylocie i temperatury zewnętrznej

Jednostki Aqueara High Performance generacji H typu split, trójfazowe. Grzewczo-chłodzące • Czynnik chłodniczy R410A

WH-UD09HE8																		
Tot	WG	PM	COP	WG	PM	COP	WG	PM	COP	WG	PM	COP	WG	PM	COP	WG	PM	COP
TWW	30	30	30	35	35	35	40	40	40	45	45	45	50	50	50	55	55	55
-15	8,65	3,06	2,83	8,30	3,21	2,59	7,95	3,41	2,33	7,60	3,61	2,11	7,15	3,71	1,93	6,70	3,81	1,76
-7	9,35	2,91	3,21	9,00	3,16	2,85	8,85	3,54	2,50	8,70	3,92	2,22	8,30	3,89	2,13	7,90	3,86	2,05
2	9,31	2,35	3,96	9,00	2,51	3,59	9,00	2,78	3,24	9,00	3,05	2,95	8,90	3,49	2,55	8,80	3,94	2,23
7	9,00	1,54	5,84	9,00	1,86	4,84	9,00	2,16	4,17	9,00	2,46	3,66	9,00	2,76	3,26	9,00	3,06	2,94
25	9,00	1,05	8,57	9,00	1,24	7,26	8,73	1,44	6,06	8,46	1,64	5,16	8,28	1,82	4,55	8,10	2,00	4,05
WH-UD12HE8																		
Tot	WG	PM	COP	WG	PM	COP	WG	PM	COP	WG	PM	COP	WG	PM	COP	WG	PM	COP
TWW	30	30	30	35	35	35	40	40	40	45	45	45	50	50	50	55	55	55
-15	9,30	3,46	2,69	8,90	3,62	2,46	8,50	3,79	2,24	8,10	3,95	2,05	7,50	4,05	1,85	7,00	4,16	1,68
-7	10,40	3,37	3,09	10,00	3,66	2,73	9,60	3,95	2,43	9,20	4,24	2,17	8,70	4,26	2,04	8,20	4,27	1,92
2	11,80	3,10	3,81	11,40	3,31	3,44	11,00	3,53	3,12	10,60	3,74	2,83	9,80	3,94	2,49	9,10	4,14	2,20
7	12,00	2,10	5,71	12,00	2,53	4,74	12,00	2,96	4,05	12,00	3,39	3,54	12,00	3,78	3,17	12,00	4,16	2,88
25	12,00	1,38	8,70	12,00	1,66	7,23	11,80	1,94	6,08	11,70	2,23	5,25	11,50	2,49	4,62	11,40	2,74	4,16
WH-UD16HE8																		
Tot	WG	PM	COP	WG	PM	COP	WG	PM	COP	WG	PM	COP	WG	PM	COP	WG	PM	COP
TWW	30	30	30	35	35	35	40	40	40	45	45	45	50	50	50	55	55	55
-15	10,60	4,09	2,59	10,30	4,38	2,35	10,00	4,67	2,14	9,70	4,96	1,96	8,80	4,94	1,78	7,90	4,91	1,61
-7	11,90	4,03	2,95	11,40	4,43	2,57	10,80	4,83	2,24	10,30	5,22	1,97	9,60	5,09	1,89	9,00	4,95	1,82
2	13,50	3,74	3,61	13,00	3,96	3,28	12,40	4,18	2,97	11,90	4,40	2,70	10,80	4,46	2,42	9,80	4,51	2,17
7	16,00	3,21	4,98	16,00	3,74	4,28	16,00	4,27	3,75	16,00	4,80	3,33	15,20	5,11	2,97	14,50	5,41	2,68
25	16,00	2,31	6,93	16,00	2,69	5,95	16,00	3,07	5,21	16,00	3,45	4,64	16,00	3,67	4,36	15,90	3,89	4,09

Jednostki Aqueara High Performance generacji H typu split, trójfazowe. Grzewczo-chłodzące • Czynnik chłodniczy R410A

WH-UD09HE8									
Tot	WC	PM	EER	WC	PM	EER	WC	PM	EER
TWW	7	7	7	14	14	14	18	18	18
16	7,50	1,15	6,52	9,10	1,20	7,58	7,00	1,13	6,19
25	8,35	1,77	4,72	10,90	1,78	6,12	7,00	1,24	5,65
35	7,00	2,23	3,14	8,30	2,32	3,58	7,00	1,52	4,61
43	5,52	2,54	2,17	7,69	2,77	2,78	5,60	1,80	3,11
WH-UD12HE8									
Tot	WC	PM	EER	WC	PM	EER	WC	PM	EER
TWW	7	7	7	14	14	14	18	18	18
16	7,86	1,18	6,66	13,15	1,40	9,39	10,00	1,73	5,78
25	12,08	2,90	4,17	15,70	2,05	7,66	10,00	1,97	5,08
35	10,00	2,56	3,91	12,00	2,67	4,49	10,00	2,40	4,17
43	7,80	3,80	2,05	11,10	3,19	3,48	8,00	2,85	2,81
WH-UD16HE8									
Tot	WC	PM	EER	WC	PM	EER	WC	PM	EER
TWW	7	7	7	14	14	14	18	18	18
16	9,20	1,62	5,68	16,40	2,58	6,36	12,20	2,45	4,98
25	14,40	3,92	3,67	19,20	3,83	5,01	12,20	2,79	4,37
35	12,20	4,76	2,56	15,00	4,98	3,01	12,20	2,96	4,12
43	7,75	3,40	2,28	13,80	5,95	2,32	9,70	4,00	2,43

Tot: temperatura zewnętrzna [°C]. TWW: temperatura wody na wylocie [°C]. WG: wydajność grzewcza [kW]. WC: wydajność chłodnicza [kW]. PM: pobór mocy [kW]. Wartości zmierzone przez firmę Panasonic zgodnie z normą EN 14511-2. Dane wyłącznie orientacyjne, nie gwarantują parametrów konkretnego urządzenia.

Jednostki Aquarea T-CAP generacji H typu split, jednofazowe/trójfazowe. Grzewczo-chłodzące • Czynnik chłodniczy R410A
WH-UX09HE5

Tot	WG	PM	COP	WG	PM	COP	WG	PM	COP	WG	PM	COP	WG	PM	COP	WG	PM	COP
TWW	30	30	30	35	35	35	40	40	40	45	45	45	50	50	50	55	55	55
-15	9,00	3,24	2,78	9,00	3,51	2,56	9,00	3,91	2,30	9,00	4,30	2,09	9,00	4,73	1,90	9,00	5,16	1,74
-7	9,00	2,71	3,32	9,00	3,16	2,85	9,00	3,62	2,49	9,00	4,07	2,21	9,00	4,27	2,11	9,00	4,46	2,02
2	9,00	2,36	3,81	9,00	2,51	3,59	9,00	2,78	3,24	9,00	3,05	2,95	9,00	3,56	2,53	9,00	4,07	2,21
7	9,00	1,64	5,49	9,00	1,86	4,84	9,00	2,16	4,17	9,00	2,46	3,66	9,00	2,76	3,26	9,00	3,06	2,94
25	13,60	1,50	9,07	13,60	1,71	7,95	13,20	1,93	6,84	12,80	2,14	5,98	12,00	2,41	4,98	11,20	2,67	4,19

WH-UX12HE5

Tot	WG	PM	COP	WG	PM	COP	WG	PM	COP	WG	PM	COP	WG	PM	COP	WG	PM	COP
TWW	30	30	30	35	35	35	40	40	40	45	45	45	50	50	50	55	55	55
-15	12,00	4,75	2,53	12,00	4,96	2,42	12,00	5,41	2,22	11,00	5,38	2,04	10,80	5,82	1,86	10,50	6,26	1,68
-7	12,00	3,85	3,12	12,00	4,41	2,72	12,00	4,98	2,41	12,00	5,54	2,17	12,00	5,90	2,03	12,00	6,26	1,92
2	12,00	3,19	3,76	12,00	3,49	3,44	12,00	3,87	3,10	12,00	4,25	2,82	12,00	4,86	2,47	12,00	5,47	2,19
7	12,00	2,18	5,50	12,00	2,53	4,74	12,00	2,96	4,05	12,00	3,39	3,54	12,00	3,78	3,17	12,00	4,16	2,88
25	13,60	1,55	8,77	13,60	1,76	7,73	13,40	2,10	6,38	13,20	2,43	5,43	12,60	2,66	4,74	12,00	2,89	4,15

WH-UX09HE8

Tot	WG	PM	COP	WG	PM	COP	WG	PM	COP	WG	PM	COP	WG	PM	COP	WG	PM	COP
TWW	30	30	30	35	35	35	40	40	40	45	45	45	50	50	50	55	55	55
-15	9,00	3,24	2,78	9,00	3,51	2,56	9,00	3,91	2,30	9,00	4,30	2,09	9,00	4,73	1,90	9,00	5,16	1,74
-7	9,00	2,71	3,32	9,00	3,16	2,85	9,00	3,62	2,49	9,00	4,07	2,21	9,00	4,27	2,11	9,00	4,46	2,02
2	9,00	2,36	3,81	9,00	2,51	3,59	9,00	2,78	3,24	9,00	3,05	2,95	9,00	3,56	2,53	9,00	4,07	2,21
7	9,00	1,64	5,49	9,00	1,86	4,84	9,00	2,16	4,17	9,00	2,46	3,66	9,00	2,76	3,26	9,00	3,06	2,94
25	13,60	1,50	9,07	13,60	1,71	7,95	13,20	1,93	6,84	12,80	2,14	5,98	12,00	2,41	4,98	11,20	2,67	4,19

WH-UX12HE8

Tot	WG	PM	COP	WG	PM	COP	WG	PM	COP	WG	PM	COP	WG	PM	COP	WG	PM	COP
TWW	30	30	30	35	35	35	40	40	40	45	45	45	50	50	50	55	55	55
-15	12,00	4,75	2,53	12,00	4,96	2,42	12,00	5,41	2,22	12,00	5,86	2,05	11,80	6,24	1,89	11,60	6,62	1,75
-7	12,00	3,85	3,12	12,00	4,41	2,72	12,00	4,98	2,41	12,00	5,54	2,17	12,00	5,90	2,03	12,00	6,26	1,92
2	12,00	3,19	3,76	12,00	3,49	3,44	12,00	3,87	3,10	12,00	4,25	2,82	12,00	4,86	2,47	12,00	5,47	2,19
7	12,00	2,18	5,50	12,00	2,53	4,74	12,00	2,96	4,05	12,00	3,39	3,54	12,00	3,78	3,17	12,00	4,16	2,88
25	13,60	1,55	8,77	13,60	1,76	7,73	13,40	2,10	6,38	13,20	2,43	5,43	12,60	2,66	4,74	12,00	2,89	4,15

WH-UX16HE8

Tot	WG	PM	COP	WG	PM	COP	WG	PM	COP	WG	PM	COP	WG	PM	COP	WG	PM	COP
TWW	30	30	30	35	35	35	40	40	40	45	45	45	50	50	50	55	55	55
-15	16,00	6,30	2,54	16,00	6,89	2,32	16,00	7,45	2,15	16,00	8,10	1,98	16,00	8,48	1,89	15,20	8,96	1,70
-7	16,00	5,85	2,74	16,00	6,42	2,49	16,00	7,00	2,29	16,00	7,57	2,11	16,00	8,10	1,98	16,00	8,62	1,86
2	16,00	4,67	3,43	16,00	5,21	3,07	16,00	5,74	2,79	16,00	6,31	2,54	16,00	6,90	2,32	16,00	7,50	2,13
7	16,00	3,35	4,78	16,00	3,74	4,28	16,00	4,30	3,72	16,00	4,80	3,33	16,00	5,43	2,95	16,00	5,91	2,71
16	16,00	2,59	6,18	16,00	3,18	5,03	16,00	3,71	4,31	16,00	4,27	3,75	16,00	4,86	3,29	16,00	5,22	3,07
25	16,00	2,02	7,92	16,00	2,58	6,20	16,00	2,91	5,50	16,00	3,36	4,76	16,00	3,74	4,28	16,00	4,00	4,00

Jednostki Aquarea T-CAP generacji H typu split, jednofazowe/trójfazowe. Grzewczo-chłodzące • Czynnik chłodniczy R410A

Modele	WH-UX09HE5									WH-UX12HE5								
	Tot	WC	PM	EER	WC	PM	EER	WC	PM	EER	WC	PM	EER	WC	PM	EER	WC	PM
TWW	7	7	7	14	14	14	18	18	18	7	7	7	14	14	14	18	18	18
18	7,00	1,36	5,15	8,55	1,41	6,06	7,00	1,00	7,00	10,00	1,75	5,71	13,20	1,96	6,73	10,00	1,40	7,14
25	7,65	1,91	4,01	11,10	1,98	5,61	7,00	1,10	6,36	11,20	2,67	4,19	16,50	3,01	5,48	10,00	1,60	6,25
35	7,00	2,21	3,17	9,23	2,37	3,89	7,00	1,35	5,19	10,00	3,56	2,81	12,55	3,63	3,46	10,00	1,95	5,13
43	6,25	2,66	2,35	8,55	2,71	3,15	5,60	1,60	3,50	8,00	3,35	2,39	10,00	3,46	2,89	8,00	2,30	3,48
Modele	WH-UX09HE8						WH-UX12HE8						WH-UX16HE8					
	Tot	WC	PM	EER	WC	PM	EER	WC	PM	EER	WC	PM	EER	WC	PM	EER	WC	PM
TWW	7	7	7	18	18	18	7	7	7	18	18	18	7	7	7	18	18	18
18	7,00	1,36	5,15	-	-	-	7,50	1,41	5,32	-	-	-	8,50	1,70	5,00	10,00	1,70	5,88
25	7,65	1,91	4,01	-	-	-	8,90	2,16	4,12	-	-	-	14,00	4,00	3,50	14,00	2,94	4,76
35	7,00	2,21	3,17	-	-	-	10,00	3,56	2,81	-	-	-	12,20	4,76	2,56	12,20	3,50	3,49
43	6,25	2,66	2,35	-	-	-	8,00	3,01	2,66	-	-	-	7,10	3,31	2,15	9,80	3,31	2,96

Tot: temperatura zewnętrzna [°C]. TWW: temperatura wody na wylocie [°C]. WG: wydajność grzewcza [kW]. WC: wydajność chłodnicza [kW]. PM: pobór mocy [kW].
Wartości zmierzone przez firmę Panasonic zgodnie z normą EN 14511-2. Dane wyłączone orientacyjne, nie gwarantują parametrów konkretnego urządzenia.

Tabelaryczne zestawienie wydajności grzewczej i chłodniczej

W zależności od temperatury wody na wylocie i temperatury zewnętrznej

Jednostki Aquarea T-CAP generacji H typu split, trójfazowe. z bardzo cichą jednostką zewnętrzną. Grzewczo-chłodzące – SQC • Czynnik chłodniczy R410A

WH-UQ09HE8

Tot	WG	PM	COP	WG	PM	COP	WG	PM	COP	WG	PM	COP	WG	PM	COP	WG	PM	COP
TWW	30	30	30	35	35	35	40	40	40	45	45	45	50	50	50	55	55	55
-15	9,00	3,24	2,78	9,00	3,51	2,56	9,00	3,91	2,30	9,00	4,30	2,09	9,00	4,73	1,90	9,00	5,16	1,74
-7	9,00	2,71	3,32	9,00	3,16	2,85	9,00	3,62	2,49	9,00	4,07	2,21	9,00	4,27	2,11	9,00	4,46	2,02
2	9,00	2,36	3,81	9,00	2,51	3,59	9,00	2,78	3,24	9,00	3,05	2,95	9,00	3,56	2,53	9,00	4,07	2,21
7	9,00	1,64	5,49	9,00	1,86	4,84	9,00	2,16	4,17	9,00	2,46	3,66	9,00	2,76	3,26	9,00	3,06	2,94
25	13,60	1,50	9,07	13,60	1,71	7,95	13,20	1,93	6,84	12,80	2,14	5,98	12,00	2,41	4,98	11,20	2,67	4,19

WH-UQ12HE8

Tot	WG	PM	COP	WG	PM	COP	WG	PM	COP	WG	PM	COP	WG	PM	COP	WG	PM	COP
TWW	30	30	30	35	35	35	40	40	40	45	45	45	50	50	50	55	55	55
-15	12,00	4,75	2,53	12,00	4,96	2,42	12,00	5,41	2,22	12,00	5,86	2,05	11,80	6,24	1,89	11,60	6,62	1,75
-7	12,00	3,85	3,12	12,00	4,41	2,72	12,00	4,98	2,41	12,00	5,54	2,17	12,00	5,90	2,03	12,00	6,26	1,92
2	12,00	3,19	3,76	12,00	3,49	3,44	12,00	3,87	3,10	12,00	4,25	2,82	12,00	4,86	2,47	12,00	5,47	2,19
7	12,00	2,18	5,50	12,00	2,53	4,74	12,00	2,96	4,05	12,00	3,39	3,54	12,00	3,78	3,17	12,00	4,16	2,88
25	13,60	1,55	8,77	13,60	1,76	7,73	13,40	2,10	6,38	13,20	2,43	5,43	12,60	2,66	4,74	12,00	2,89	4,15

WH-UQ16HE8

Tot	WG	PM	COP	WG	PM	COP	WG	PM	COP	WG	PM	COP	WG	PM	COP	WG	PM	COP
TWW	30	30	30	35	35	35	40	40	40	45	45	45	50	50	50	55	55	55
-15	16,00	6,30	2,54	16,00	6,89	2,32	16,00	7,45	2,15	16,00	8,10	1,98	16,00	8,48	1,89	15,20	8,96	1,70
-7	16,00	5,85	2,74	16,00	6,42	2,49	16,00	7,00	2,29	16,00	7,57	2,11	16,00	8,10	1,98	16,00	8,62	1,86
2	16,00	4,67	3,43	16,00	5,21	3,07	16,00	5,74	2,79	16,00	6,31	2,54	16,00	6,90	2,32	16,00	7,50	2,13
7	16,00	3,35	4,78	16,00	3,74	4,28	16,00	4,30	3,72	16,00	4,80	3,33	16,00	5,43	2,95	16,00	5,91	2,71
16	16,00	2,59	6,18	16,00	3,18	5,03	16,00	3,71	4,31	16,00	4,27	3,75	16,00	4,86	3,29	16,00	5,22	3,07
25	16,00	2,02	7,92	16,00	2,58	6,20	16,00	2,91	5,50	16,00	3,36	4,76	16,00	3,74	4,28	16,00	4,00	4,00

Jednostki Aquarea T-CAP generacji H typu split, trójfazowe. z bardzo cichą jednostką zewnętrzną. Grzewczo-chłodzące – SQC • Czynnik chłodniczy R410A

WH-UQ09HE8

Tot	WC	PM	EER	WC	PM	EER
TWW	7	7	7	18	18	18
18	7,00	1,36	5,15	-	-	-
25	7,65	1,91	4,01	-	-	-
35	7,00	2,21	3,17	-	-	-
43	6,25	2,66	2,35	-	-	-

WH-UQ12HE8

Tot	WC	PM	EER	WC	PM	EER
TWW	7	7	7	18	18	18
18	7,50	1,41	5,32	-	-	-
25	8,90	2,16	4,12	-	-	-
35	10,00	3,56	2,81	-	-	-
43	8,00	3,01	2,66	-	-	-

WH-UQ16HE8

Tot	WC	PM	EER	WC	PM	EER
TWW	7	7	7	18	18	18
18	8,50	1,70	5,00	10,00	1,70	5,88
25	14,00	4,00	3,50	14,00	2,94	4,76
35	12,20	4,76	2,56	12,20	3,50	3,49
43	7,10	3,31	2,15	9,80	3,31	2,96

Tot: temperatura zewnętrzna [°C]. TWW: temperatura wody na wylocie [°C]. WG: wydajność grzewcza [kW]. WC: wydajność chłodnicza [kW]. PM: pobór mocy [kW].
Wartości zmierzone przez firmę Panasonic zgodnie z normą EN 14511-2. Dane wyłącznie orientacyjne, nie gwarantują parametrów konkretnego urządzenia.

Jednostki Aquarea High Performance generacji H typu monoblok, jednofazowe. Grzewczo-chłodzące – MDC

• Czynnik chłodniczy R410A

WH-MDC05H3E5

Tot	WG	PM	COP	WG	PM	COP	WG	PM	COP	WG	PM	COP	WG	PM	COP	WG	PM	COP
TWW	30	30	30	35	35	35	40	40	40	45	45	45	50	50	50	55	55	55
-15	5,13	2,02	2,54	5,00	2,20	2,27	4,88	2,39	2,04	4,75	2,57	1,85	4,08	2,29	1,78	3,40	2,00	1,70
-7	4,80	1,49	3,23	4,70	1,65	2,85	4,60	1,82	2,53	4,50	1,98	2,27	4,40	2,13	2,07	4,30	2,28	1,89
2	5,10	1,34	3,81	4,80	1,43	3,36	4,50	1,52	2,96	4,20	1,61	2,61	4,10	1,67	2,46	4,00	1,72	2,33
7	5,00	0,79	6,33	5,00	0,99	5,08	5,00	1,18	4,24	5,00	1,37	3,65	5,00	1,57	3,19	5,00	1,76	2,84
12	4,85	0,77	6,29	4,83	0,89	5,46	4,82	1,00	4,82	4,80	1,12	4,29	4,74	1,25	3,81	4,68	1,37	3,42

WH-MDC07H3E5

Tot	WG	PM	COP	WG	PM	COP	WG	PM	COP	WG	PM	COP	WG	PM	COP	WG	PM	COP
TWW	30	30	30	35	35	35	40	40	40	45	45	45	50	50	50	55	55	55
-15	4,60	1,68	2,75	4,60	1,89	2,43	4,60	2,11	2,19	4,60	2,32	1,98	4,55	2,56	1,78	4,50	2,79	1,61
-7	5,60	1,88	2,99	5,50	2,04	2,70	5,40	2,21	2,45	5,30	2,37	2,24	5,15	2,56	2,01	5,00	2,75	1,82
2	6,65	1,79	3,73	6,60	2,00	3,30	6,55	2,22	2,96	6,50	2,43	2,67	6,40	2,64	2,43	6,30	2,84	2,22
7	7,00	1,33	5,28	7,00	1,55	4,52	7,00	1,78	3,94	7,00	2,00	3,50	7,00	2,24	3,13	7,00	2,47	2,83
12	7,00	1,30	5,38	7,00	1,45	4,83	7,05	1,65	4,27	7,10	1,90	3,74	7,15	2,10	3,40	7,20	2,30	3,13

WH-MDC09H3E5

Tot	WG	PM	COP	WG	PM	COP	WG	PM	COP	WG	PM	COP	WG	PM	COP	WG	PM	COP
TWW	30	30	30	35	35	35	40	40	40	45	45	45	50	50	50	55	55	55
-15	6,10	2,34	2,61	5,90	2,50	2,36	5,70	2,67	2,14	5,50	2,83	1,94	5,25	2,99	1,76	5,00	3,14	1,59
-7	6,55	2,26	2,90	6,40	2,46	2,60	6,25	2,66	2,35	6,10	2,86	2,13	5,95	3,06	1,95	5,80	3,25	1,78
2	6,85	1,92	3,58	6,80	2,14	3,18	6,75	2,37	2,85	6,70	2,59	2,59	6,50	2,78	2,34	6,30	2,96	2,13
7	9,00	1,80	5,01	9,00	2,10	4,29	9,00	2,41	3,74	9,00	2,71	3,32	9,00	3,01	2,99	9,00	3,31	2,72
12	9,10	1,61	5,65	9,00	1,79	5,03	9,00	2,09	4,31	9,10	2,40	3,79	9,20	2,80	3,29	9,30	3,00	3,10

WH-MDC12H6E5

Tot	WG	PM	COP	WG	PM	COP	WG	PM	COP	WG	PM	COP	WG	PM	COP	WG	PM	COP
TWW	30	30	30	35	35	35	40	40	40	45	45	45	50	50	50	55	55	55
-15	9,30	3,46	2,69	8,90	3,62	2,46	8,50	3,79	2,24	8,10	3,95	2,05	–	–	–	7,00	4,10	1,71
-7	10,40	3,37	3,09	10,00	3,66	2,73	9,60	3,95	2,43	9,20	4,24	2,17	–	–	–	8,20	4,21	1,95
2	11,80	3,10	3,81	11,40	3,31	3,44	11,00	3,53	3,12	10,60	3,74	2,83	–	–	–	9,10	4,08	2,23
7	12,00	2,10	5,71	12,00	2,53	4,74	12,00	2,96	4,05	12,00	3,39	3,54	–	–	–	12,00	4,10	2,93
12	12,00	1,38	8,70	12,00	1,66	7,23	11,80	1,94	6,08	11,70	2,23	5,25	–	–	–	11,40	2,74	4,16

WH-MDC16H6E5

Tot	WG	PM	COP	WG	PM	COP	WG	PM	COP	WG	PM	COP	WG	PM	COP	WG	PM	COP
TWW	30	30	30	35	35	35	40	40	40	45	45	45	50	50	50	55	55	55
-15	10,60	4,09	2,59	10,30	4,38	2,35	10,00	4,67	2,14	9,70	4,96	1,96	7,90	4,84	1,63	–	–	–
-7	11,90	4,03	2,95	11,40	4,43	2,57	10,80	4,83	2,24	10,30	5,22	1,97	9,00	4,88	1,84	–	–	–
2	13,50	3,74	0,98	13,00	3,96	3,28	12,40	4,18	2,97	11,90	4,40	2,70	9,80	4,44	2,21	–	–	–
7	16,00	3,21	4,98	16,00	3,74	4,28	16,00	4,27	3,75	16,00	4,80	3,33	14,50	5,33	2,72	–	–	–
12	16,00	2,31	6,93	16,00	2,69	5,95	16,00	3,07	5,21	16,00	3,45	4,64	15,90	3,89	4,09	–	–	–

Tot: temperatura zewnętrzna [°C]. TWW: temperatura wody na wylocie [°C]. WG: wydajność grzewcza [kW]. WC: wydajność chłodnicza [kW]. PM: pobór mocy [kW].
Wartości zmierzone przez firmę Panasonic zgodnie z normą EN 14511-2. Dane wyłącznie orientacyjne, nie gwarantują parametrów konkretnego urządzenia.

Tabelaryczne zestawienie wydajności grzewczej i chłodniczej

W zależności od temperatury wody na wylocie i temperatury zewnętrznej

Jednostki Aquarea High Performance generacji H typu monoblok, jednofazowe. Grzewczo-chłodzące - MDC

• Czynnik chłodniczy R410A

WH-MDC05H3E5

Tot	WC	PM	EER	WC	PM	EER	WC	PM	EER
TWW	7	7	7	14	14	14	18	18	18
24	5,15	1,06	4,86	6,45	1,05	6,14	5,90	0,73	8,08
35	4,50	1,37	3,28	5,52	1,36	4,06	5,10	1,00	5,10
43	3,74	1,55	2,41	4,65	1,60	2,91	4,25	1,20	3,54

WH-MDC07H3E5

Tot	WC	PM	EER	WC	PM	EER	WC	PM	EER
TWW	7	7	7	14	14	14	18	18	18
24	6,85	1,78	3,85	8,15	1,80	4,53	7,10	1,20	5,92
35	6,00	2,16	2,78	5,35	1,53	3,51	6,00	1,55	3,87
43	4,90	2,48	1,98	4,45	1,80	2,47	5,10	1,85	2,76

WH-MDC09H3E5

Tot	WC	PM	EER	WC	PM	EER	WC	PM	EER
TWW	7	7	7	14	14	14	18	18	18
24	7,30	1,92	3,80	8,60	1,98	4,34	8,20	1,55	5,29
35	7,00	2,69	2,60	6,40	1,93	3,32	7,00	1,95	3,59
43	5,25	2,84	1,85	5,40	2,25	2,40	6,00	2,30	2,61

WH-MDC12H6E5

Tot	WC	PM	EER	WC	PM	EER	WC	PM	EER
TWW	7	7	7	14	14	14	18	18	18
16	7,86	1,18	6,66	13,15	2,05	6,41	10,00	1,73	5,78
25	12,08	2,90	4,17	15,70	3,05	5,15	10,00	1,97	5,08
35	10,00	3,56	2,81	12,00	3,67	3,27	10,00	2,15	4,65
43	7,80	3,80	2,05	11,10	3,19	3,48	8,00	2,85	2,81

WH-MDC16H6E5

Tot	WC	PM	EER	WC	PM	EER	WC	PM	EER
TWW	7	7	7	14	14	14	18	18	18
16	9,20	1,62	5,68	16,40	2,58	6,36	12,20	2,45	4,98
25	14,40	3,92	3,67	19,20	3,83	5,01	12,20	2,79	4,37
35	12,20	4,76	2,56	15,00	4,98	3,01	12,20	2,96	4,12
43	7,75	3,40	2,28	13,80	5,95	2,32	9,70	4,00	2,43

Tot: temperatura zewnętrzna [°C]. TWW: temperatura wody na wylocie [°C]. WG: wydajność grzewcza [kW]. WC: wydajność chłodnicza [kW]. PM: pobór mocy [kW]. Wartości zmierzone przez firmę Panasonic zgodnie z normą EN 14511-2. Dane wyłącznie orientacyjne, nie gwarantują parametrów konkretnego urządzenia.

Jednostki Aquarea T-CAP generacji H typu monoblok, jednofazowe/trójfazowe. Grzewczo-chłodzące - MXC

• Czynnik chłodniczy R410A

WH-MXC09H3E5 / WH-MXC09H3E8

Tot	WG	PM	COP	WG	PM	COP	WG	PM	COP	WG	PM	COP	WG	PM	COP	WG	PM	COP
TWW	30	30	30	35	35	35	40	40	40	45	45	45	50	50	50	55	55	55
-15	9,00	3,24	2,78	9,00	3,51	2,56	9,00	3,91	2,30	9,00	4,30	2,09	9,00	4,73	1,90	9,00	5,16	1,74
-7	9,00	2,71	3,32	9,00	3,16	2,85	9,00	3,62	2,49	9,00	4,07	2,21	9,00	4,27	2,11	9,00	4,46	2,02
2	9,00	2,36	3,81	9,00	2,51	3,59	9,00	2,78	3,24	9,00	3,05	2,95	9,00	3,56	2,53	9,00	4,07	2,21
7	9,00	1,64	5,49	9,00	1,86	4,84	9,00	2,16	4,17	9,00	2,46	3,66	9,00	2,76	3,26	9,00	3,06	2,94
25	13,60	1,50	9,07	13,60	1,71	7,95	13,20	1,93	6,84	12,80	2,14	5,98	12,00	2,41	4,98	11,20	2,67	4,19

WH-MXC12H6E5

Tot	WG	PM	COP	WG	PM	COP	WG	PM	COP	WG	PM	COP	WG	PM	COP	WG	PM	COP
TWW	30	30	30	35	35	35	40	40	40	45	45	45	50	50	50	55	55	55
-15	12,00	4,75	2,53	12,00	4,96	2,42	12,00	5,41	2,22	11,00	5,38	2,04	10,80	5,82	1,86	10,50	6,26	1,68
-7	12,00	3,85	3,12	12,00	4,41	2,72	12,00	4,98	2,41	12,00	5,54	2,17	12,00	5,90	2,03	12,00	6,26	1,92
2	12,00	3,19	3,76	12,00	3,49	3,44	12,00	3,87	3,10	12,00	4,25	2,82	12,00	4,86	2,47	12,00	5,47	2,19
7	12,00	2,18	5,50	12,00	2,53	4,74	12,00	2,96	4,05	12,00	3,39	3,54	12,00	3,78	3,17	12,00	4,16	2,88
25	13,60	1,55	8,77	13,60	1,76	7,73	13,40	2,10	6,38	13,20	2,43	5,43	12,60	2,66	4,74	12,00	2,89	4,15

WH-MXC12H9E8

Tot	WG	PM	COP	WG	PM	COP	WG	PM	COP	WG	PM	COP	WG	PM	COP	WG	PM	COP
TWW	30	30	30	35	35	35	40	40	40	45	45	45	50	50	50	55	55	55
-15	12,00	4,75	2,53	12,00	4,96	2,42	12,00	5,41	2,22	12,00	5,86	2,05	11,80	6,24	1,89	11,60	6,62	1,75
-7	12,00	3,85	3,12	12,00	4,41	2,72	12,00	4,98	2,41	12,00	5,54	2,17	12,00	5,90	2,03	12,00	6,26	1,92
2	12,00	3,19	3,76	12,00	3,49	3,44	12,00	3,87	3,10	12,00	4,25	2,82	12,00	4,86	2,47	12,00	5,47	2,19
7	12,00	2,18	5,50	12,00	2,53	4,74	12,00	2,96	4,05	12,00	3,39	3,54	12,00	3,78	3,17	12,00	4,16	2,88
25	13,60	1,55	8,77	13,60	1,76	7,73	13,40	2,10	6,38	13,20	2,43	5,43	12,60	2,66	4,74	12,00	2,89	4,15

WH-MXC16H9E8

Tot	WG	PM	COP	WG	PM	COP	WG	PM	COP	WG	PM	COP	WG	PM	COP	WG	PM	COP
TWW	30	30	30	35	35	35	40	40	40	45	45	45	50	50	50	55	55	55
-15	16,00	6,30	2,54	16,00	6,89	2,32	16,00	7,45	2,15	16,00	8,10	1,98	16,00	8,48	1,89	15,20	8,96	1,70
-7	16,00	5,85	2,74	16,00	6,42	2,49	16,00	7,00	2,29	16,00	7,57	2,11	16,00	8,10	1,98	16,00	8,62	1,86
2	16,00	4,67	3,43	16,00	5,21	3,07	16,00	5,74	2,79	16,00	6,31	2,54	16,00	6,90	2,32	16,00	7,50	2,13
7	16,00	3,35	4,78	16,00	3,74	4,28	16,00	4,30	3,72	16,00	4,80	3,33	16,00	5,43	2,95	16,00	5,91	2,71
16	16,00	2,59	6,18	16,00	3,18	5,03	16,00	3,71	4,31	16,00	4,27	3,75	16,00	4,86	3,29	16,00	5,22	3,07
25	16,00	2,02	7,92	16,00	2,58	6,20	16,00	2,91	5,50	16,00	3,36	4,76	16,00	3,74	4,28	16,00	4,00	4,00

Jednostki Aquarea T-CAP generacji H typu monoblok, jednofazowe/trójfazowe. Grzewczo-chłodzące - MXC

• Czynnik chłodniczy R410A

Modele	WH-MXC09H3E5									WH-MXC12H6E5								
	WC	PM	EER	WC	PM	EER	WC	PM	EER	WC	PM	EER	WC	PM	EER	WC	PM	EER
TWW	7	7	7	14	14	14	18	18	18	7	7	7	14	14	14	18	18	18
18	7,00	1,36	5,15	8,55	1,41	6,06	7,00	1,00	7,00	10,00	1,75	5,71	13,20	1,96	6,73	10,00	1,40	7,14
25	7,65	1,91	4,01	11,10	1,98	5,61	7,00	1,10	6,36	11,20	2,67	4,19	16,50	3,01	5,48	10,00	1,60	6,25
35	7,00	2,21	3,17	9,23	2,37	3,89	7,00	1,35	5,19	10,00	3,56	2,81	12,55	3,63	3,46	10,00	1,95	5,13
43	6,25	2,66	2,35	8,55	2,71	3,15	5,60	1,60	3,50	8,00	3,35	2,39	10,00	3,46	2,89	8,00	2,30	3,48
Modele	WH-MXC09H3E8						WH-MXC12H9E8						WH-MXC16H9E8					
Tot	WC	PM	EER	WC	PM	EER	WC	PM	EER	WC	PM	EER	WC	PM	EER	WC	PM	EER
TWW	7	7	7	18	18	18	7	7	7	18	18	18	7	7	7	18	18	18
18	7,00	1,36	5,15	-	-	-	7,50	1,41	5,32	-	-	-	8,50	1,70	5,00	10,00	1,70	5,88
25	7,65	1,91	4,01	-	-	-	8,90	2,16	4,12	-	-	-	14,00	4,00	3,50	14,00	2,94	4,76
35	7,00	2,21	3,17	-	-	-	10,00	3,56	2,81	-	-	-	12,20	4,76	2,56	12,20	3,50	3,49
43	6,25	2,66	2,35	-	-	-	8,00	3,01	2,66	-	-	-	7,10	3,31	2,15	9,80	3,31	2,96

Tot: temperatura zewnętrzna [°C]. TWW: temperatura wody na wylocie [°C]. WG: wydajność grzewcza [kW]. WC: wydajność chłodnicza [kW]. PM: pobór mocy [kW].
Wartości zmierzone przez firmę Panasonic zgodnie z normą EN 14511-2. Dane wyłącznie orientacyjne, nie gwarantują parametrów konkretnego urządzenia.

Tabelaryczne zestawienie wydajności grzewczej i chłodniczej

W zależności od temperatury wody na wylocie i temperatury zewnętrznej

Jednostki Aquarea HT generacji F typu split, jednofazowe/trójfazowe. Grzewcze • Czynnik chłodniczy R407C

WH-UH09FE5

Tot	WG	PM	COP	WG	PM	COP	WG	PM	COP	WG	PM	COP	WG	PM	COP	WG	PM	COP	WG	PM	COP	WG	PM	COP
TWW	30	30	30	35	35	35	40	40	40	45	45	45	50	50	50	55	55	55	60	60	60	65	65	65
-15	9,00	3,46	2,60	9,00	3,71	2,43	9,00	4,01	2,24	8,80	4,26	2,07	8,60	4,61	1,87	8,50	4,91	1,73	8,00	5,06	1,58	7,80	5,86	1,33
-7	9,00	3,06	2,94	9,00	3,29	2,74	9,00	3,56	2,53	8,90	3,83	2,32	8,90	4,11	2,17	8,90	4,46	2,00	8,90	4,96	1,79	8,90	5,46	1,63
2	9,00	2,43	3,70	9,00	2,61	3,45	9,00	2,91	3,09	9,00	3,21	2,80	9,00	3,55	2,54	9,00	3,88	2,32	9,00	4,35	2,07	9,00	4,76	1,89
7	9,00	1,82	4,95	9,00	1,94	4,64	9,00	2,21	4,07	9,00	2,46	3,66	9,00	2,76	3,26	9,00	3,06	2,94	9,00	3,46	2,60	9,00	3,96	2,27
16	9,00	1,46	6,16	9,00	1,56	5,77	9,00	1,81	4,97	8,90	2,02	4,41	8,80	2,31	3,81	8,60	2,52	3,41	8,20	2,77	2,96	8,20	3,18	2,58
25	12,00	1,66	7,23	12,00	1,76	6,82	12,00	2,01	5,97	10,80	2,14	5,05	10,60	2,46	4,31	10,20	2,66	3,83	9,80	2,89	3,39	9,60	3,31	2,90

WH-UH12FE5

Tot	WG	PM	COP	WG	PM	COP	WG	PM	COP	WG	PM	COP	WG	PM	COP	WG	PM	COP	WG	PM	COP	WG	PM	COP
TWW	30	30	30	35	35	35	40	40	40	45	45	45	50	50	50	55	55	55	60	60	60	65	65	65
-15	12,00	5,16	2,33	12,00	5,53	2,17	11,00	5,51	2,00	10,60	5,53	1,92	10,30	5,63	1,83	9,70	5,76	1,68	9,00	6,01	1,50	8,00	6,11	1,31
-7	12,00	4,43	2,71	12,00	4,76	2,52	11,50	4,91	2,34	11,20	5,06	2,21	10,80	5,16	2,09	10,10	5,28	1,91	10,00	5,66	1,77	9,60	5,91	1,62
2	12,00	3,42	3,51	12,00	3,68	3,26	11,50	3,86	2,98	11,30	4,14	2,73	11,00	4,51	2,44	10,80	4,86	2,22	10,65	5,31	2,01	10,30	5,59	1,84
7	12,00	2,52	4,76	12,00	2,69	4,46	12,00	3,06	3,92	12,00	3,44	3,49	12,00	3,81	3,15	12,00	4,28	2,80	12,00	4,76	2,52	12,00	5,41	2,22
16	12,00	2,03	5,91	12,00	2,17	5,53	12,00	2,52	4,76	12,00	2,86	4,20	11,50	3,19	3,61	11,50	3,48	3,30	11,00	3,82	2,88	11,00	4,37	2,52
25	12,00	1,66	7,23	12,00	1,76	6,82	12,00	2,01	5,97	11,80	2,41	4,90	11,20	2,64	4,24	10,80	2,86	3,78	10,50	3,11	3,38	10,30	3,62	2,85

WH-UH09FE8

Tot	WG	PM	COP	WG	PM	COP	WG	PM	COP	WG	PM	COP	WG	PM	COP	WG	PM	COP	WG	PM	COP	WG	PM	COP
TWW	30	30	30	35	35	35	40	40	40	45	45	45	50	50	50	55	55	55	60	60	60	65	65	65
-15	9,00	3,46	2,60	9,00	3,71	2,43	9,00	4,01	2,24	8,80	4,26	2,07	8,60	4,61	1,87	8,50	4,91	1,73	8,00	5,06	1,58	7,80	5,86	1,33
-7	9,00	3,06	2,94	9,00	3,29	2,74	9,00	3,56	2,53	8,90	3,83	2,32	8,90	4,11	2,17	8,90	4,46	2,00	8,90	4,96	1,79	8,90	5,46	1,63
2	9,00	2,43	3,70	9,00	2,61	3,45	9,00	2,91	3,09	9,00	3,21	2,80	9,00	3,55	2,54	9,00	3,88	2,32	9,00	4,35	2,07	9,00	4,76	1,89
7	9,00	1,82	4,95	9,00	1,94	4,64	9,00	2,21	4,07	9,00	2,46	3,66	9,00	2,76	3,26	9,00	3,06	2,94	9,00	3,46	2,60	9,00	3,96	2,27
16	9,00	1,46	6,16	9,00	1,56	5,77	9,00	1,81	4,97	8,90	2,02	4,41	8,80	2,31	3,81	8,60	2,52	3,41	8,20	2,77	2,96	8,20	3,18	2,58
25	12,00	1,66	7,23	12,00	1,76	6,82	12,00	2,01	5,97	10,80	2,14	5,05	10,60	2,46	4,31	10,20	2,66	3,83	9,80	2,89	3,39	9,60	3,31	2,90

WH-UH12FE8

Tot	WG	PM	COP	WG	PM	COP	WG	PM	COP	WG	PM	COP	WG	PM	COP	WG	PM	COP	WG	PM	COP	WG	PM	COP
TWW	30	30	30	35	35	35	40	40	40	45	45	45	50	50	50	55	55	55	60	60	60	65	65	65
-15	12,00	5,16	2,33	12,00	5,53	2,17	11,00	5,51	2,00	10,60	5,53	1,92	10,30	5,63	1,83	9,70	5,76	1,68	9,00	6,01	1,50	8,00	6,11	1,31
-7	12,00	4,43	2,71	12,00	4,76	2,52	11,50	4,91	2,34	11,20	5,06	2,21	10,80	5,16	2,09	10,10	5,28	1,91	10,00	5,66	1,77	9,60	5,91	1,62
2	12,00	3,42	3,51	12,00	3,68	3,26	11,50	3,86	2,98	11,30	4,14	2,73	11,00	4,51	2,44	10,80	4,86	2,22	10,65	5,31	2,01	10,30	5,59	1,84
7	12,00	2,52	4,76	12,00	2,69	4,46	12,00	3,06	3,92	12,00	3,44	3,49	12,00	3,81	3,15	12,00	4,28	2,80	12,00	4,76	2,52	12,00	5,41	2,22
16	12,00	2,03	5,91	12,00	2,17	5,53	12,00	2,52	4,76	12,00	2,86	4,20	11,50	3,19	3,61	11,50	3,48	3,30	11,00	3,82	2,88	11,00	4,37	2,52
25	12,00	1,66	7,23	12,00	1,76	6,82	12,00	2,01	5,97	11,80	2,41	4,90	11,20	2,64	4,24	10,80	2,86	3,78	10,50	3,11	3,38	10,30	3,62	2,85

Jednostki Aquarea HT generacji G typu monoblok, jednofazowe. Grzewcze - MHF • Czynnik chłodniczy R407C

WH-MHF09G3E5

Tot	WG	PM	COP	WG	PM	COP	WG	PM	COP	WG	PM	COP	WG	PM	COP	WG	PM	COP	WG	PM	COP		
TWW	30	30	30	35	35	35	40	40	40	45	45	45	50	50	50	55	55	55	55	55	55		
-15	9,00	3,46	2,60	9,00	3,71	2,43	9,00	4,01	2,24	8,80	4,26	2,07	8,50	4,71	1,80	7,80	5,38	1,45					
-7	9,00	3,06	2,94	9,00	3,29	2,74	9,00	3,56	2,53	8,90	3,83	2,32	8,90	4,28	2,08	9,00	5,02	1,79					
2	9,00	2,43	3,70	9,00	2,61	3,45	9,00	2,91	3,09	9,00	3,21	2,80	9,00	3,72	2,42	9,00	4,37	2,06					
7	9,00	1,82	4,95	9,00	1,94	4,64	9,00	2,21	4,07	9,00	2,46	3,66	9,00	2,99	3,01	9,00	3,64	2,47					
25	9,00	1,52	5,92	9,00	1,70	5,29	9,00	1,88	4,79	9,00	2,16	4,17	9,00	2,63	3,42	9,00	3,20	2,81					

WH-MHF12G6E5

Tot	WG	PM	COP	WG	PM	COP	WG	PM	COP	WG	PM	COP	WG	PM	COP	WG	PM	COP	WG	PM	COP		
TWW	30	30	30	35	35	35	40	40	40	45	45	45	50	50	50	55	55	55	55	55	55		
-15	12,00	5,16	2,33	12,00	5,53	2,17	11,00	5,51	2,00	10,80	5,49	1,97	9,70	5,52	1,76	8,00	5,61	1,43					
-7	12,00	4,43	2,71	12,00	4,76	2,52	11,50	4,91	2,34	11,20	5,06	2,21	10,10	5,06	2,00	9,60	5,43	1,77					
2	12,00	3,42	3,51	12,00	3,68	3,26	11,50	3,86	2,98	11,30	4,14	2,73	10,80	4,66	2,32	10,30	5,13	2,01					
7	12,00	2,52	4,76	12,00	2,69	4,46	12,00	3,06	3,92	12,00	3,44	3,49	12,00	4,10	2,93	12,00	4,97	2,41					
25	12,00	2,03	5,91	12,00	2,36	5,08	12,00	2,69	4,46	12,00	3,02	3,97	12,00	3,61	3,32	12,00	4,37	2,75					

Tot: temperatura zewnętrzna [°C]. TWW: temperatura wody na wylocie [°C]. WG: wydajność grzewcza [kW]. WC: wydajność chłodnicza [kW]. PM: pobór mocy [kW].
Wartości zmierzone przez firmę Panasonic zgodnie z normą EN 14511-2. Dane wyłącznie orientacyjne, nie gwarantują parametrów konkretnego urządzenia.

Przykładowe realizacje

Jednostki Aquarea generacji J i H: wersja biwalentna ze zbiornikiem buforowym i zaworem mieszającym dla instalacji podłogowej

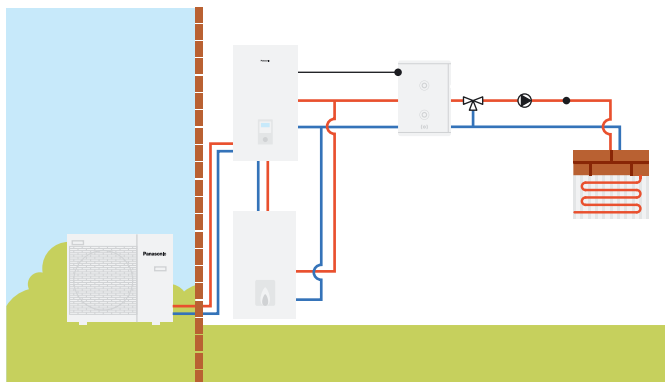

Jednostki Aquarea generacji J i H: zbiornik buforowy z instalacją solarną i zaworem mieszającym dla instalacji podłogowej

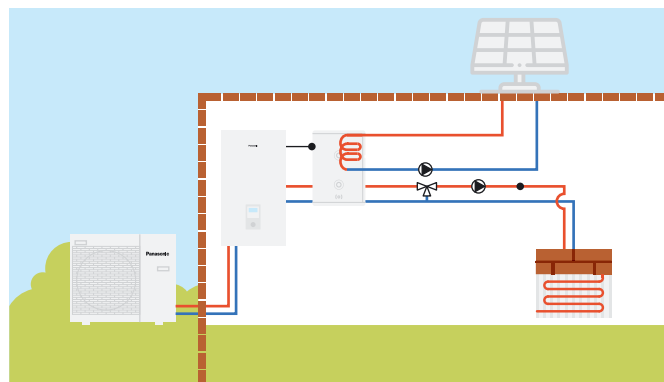

Jednostki Aquarea generacji J i H: układ 2-strefowy z zaworem mieszającym zewnętrznym, bez zbiornika buforowego

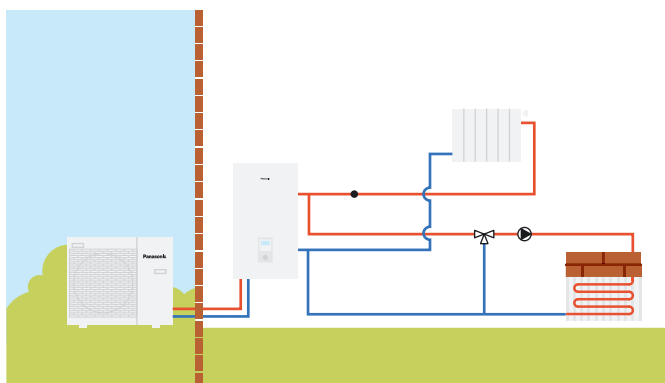

Jednostki Aquarea generacji J i H: układ 2-strefowy z zaworem mieszającym zewnętrznym, zbiornikiem buforowym i basenem

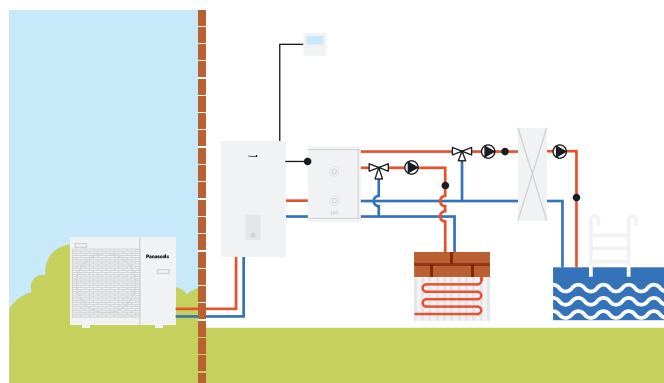

Jednostki Aquarea generacji J i H typu All-in-One: układ 2-strefowy z zaworem mieszającym zewnętrznym, bez zbiornika buforowego

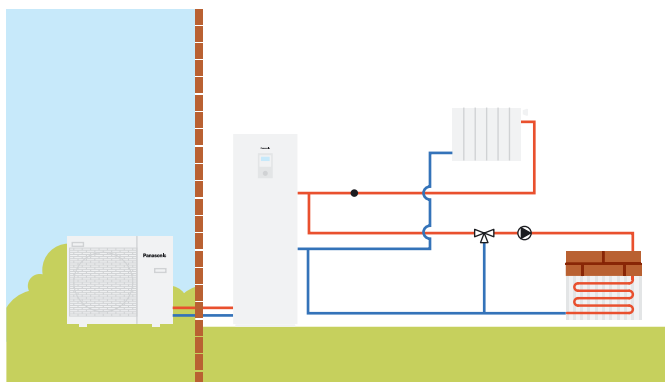

Jednostki Aquarea generacji J i H typu All-in-One, 2-strefowe: zintegrowany układ 2-strefowy, bez zbiornika buforowego

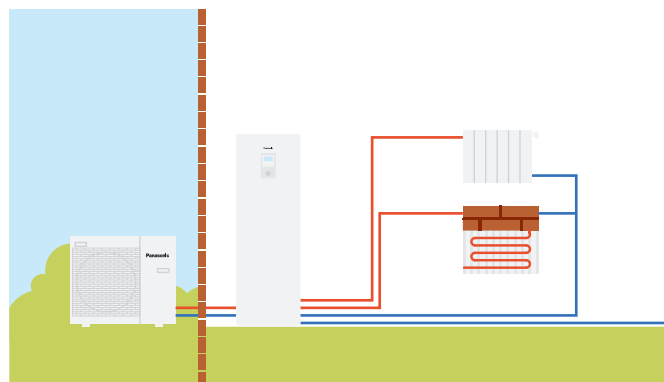

Pompa ciepła Aquarea All-in-One generacji H

Widok z przodu

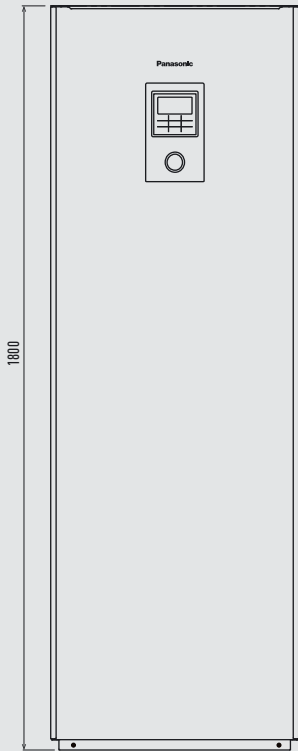

Widok z boku



Widok z góry



Widok z dołu

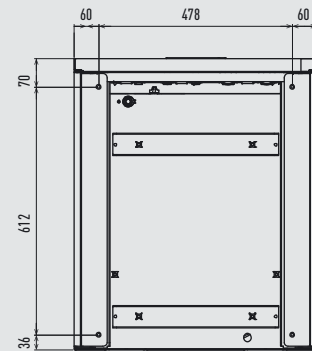

Jednostka: mm

Pompa ciepła Aquarea All-in-One generacji J

Widok z przodu

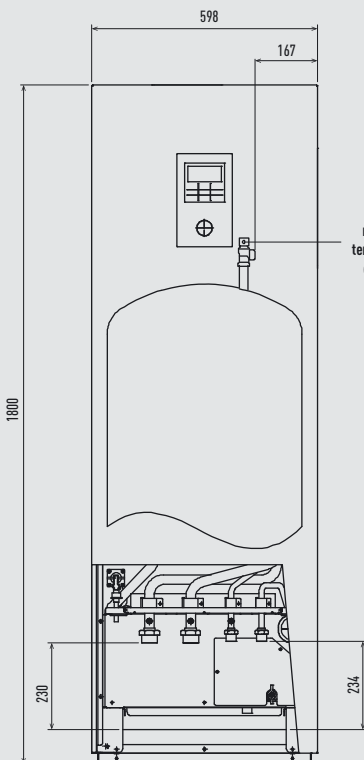

Widok z boku

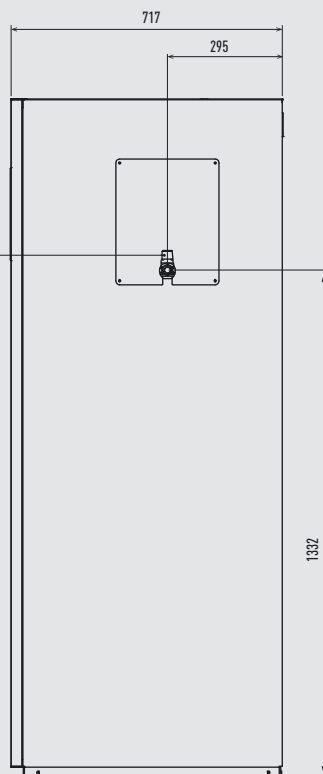

Zawór nadmiarowy temperaturowo-cisnieniowy

Widok z góry

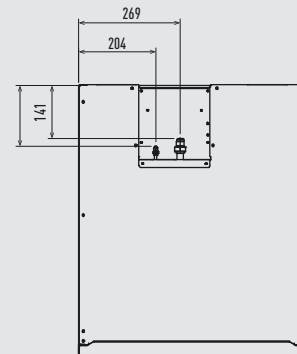

Widok z dołu

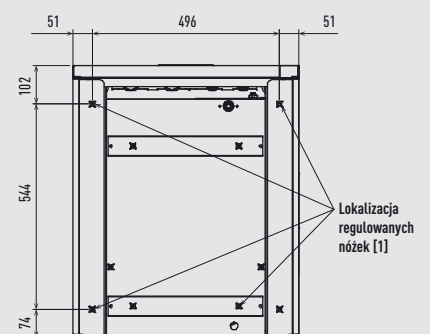

Jednostka: mm

Moduł hydrauliczny Aquarea generacji J i H

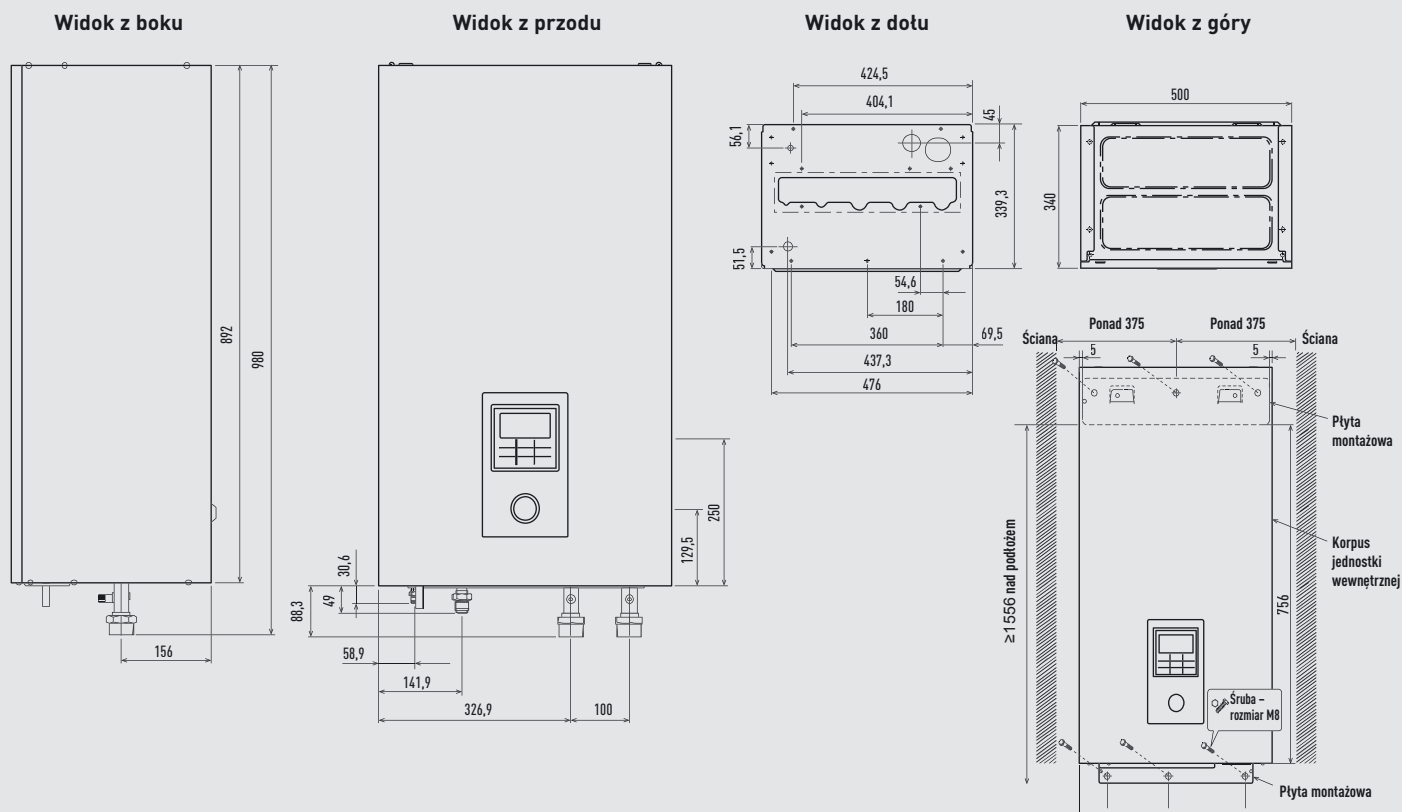

Jednostka: mm

Moduł hydrauliczny Aquarea generacji F

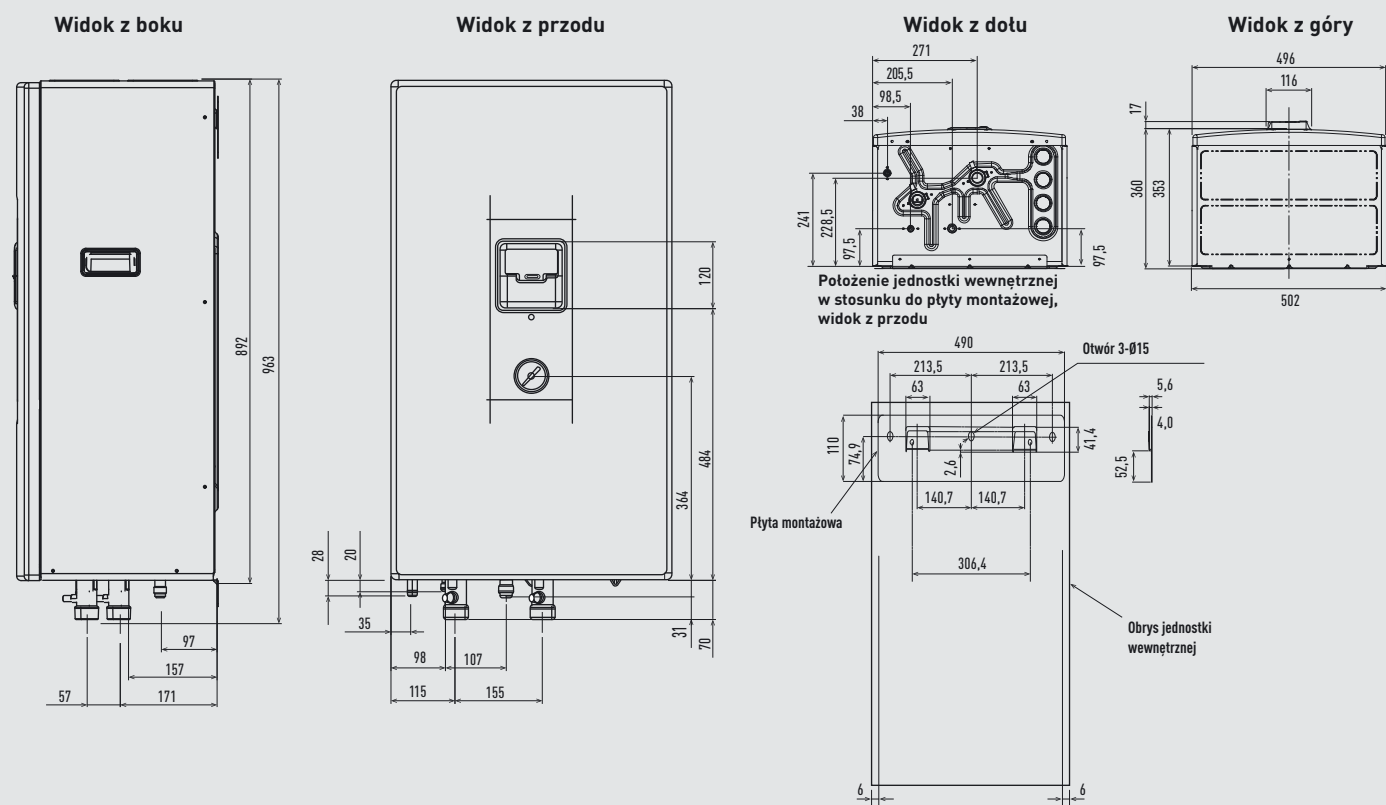

Jednostka: mm

Jednostka zewnętrzna Aquarea High Performance typu split o mocy 3 i 5 kW

Wymagana ilość miejsca do instalacji

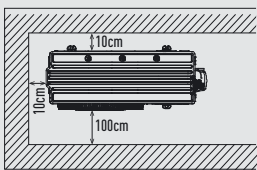

Rozstaw śrub kotwiących 355 x 260

Widok z góry

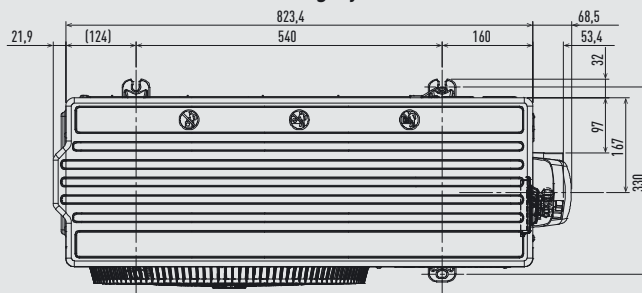

Widok z boku

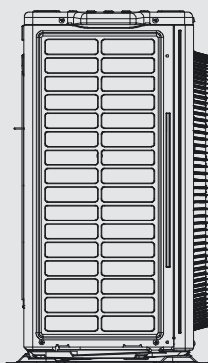

Widok z przodu

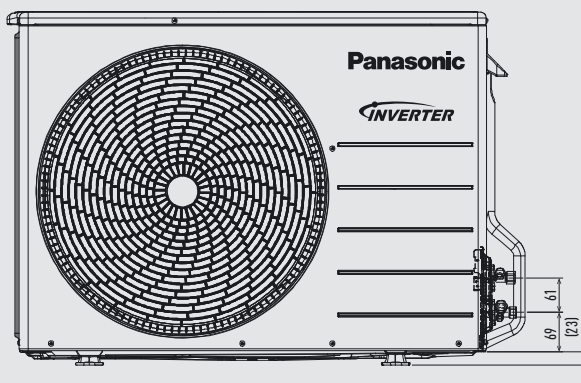

Widok z boku

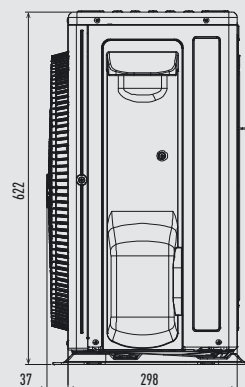

Jednostka: mm

Jednostka zewnętrzna Aquarea High Performance typu split o mocy 7 i 9 kW

Widok z góry

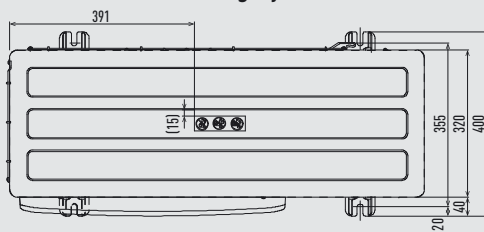

Widok z boku

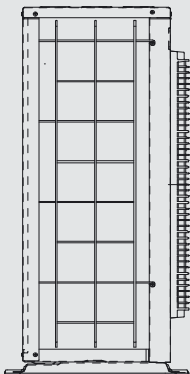

Widok z przodu

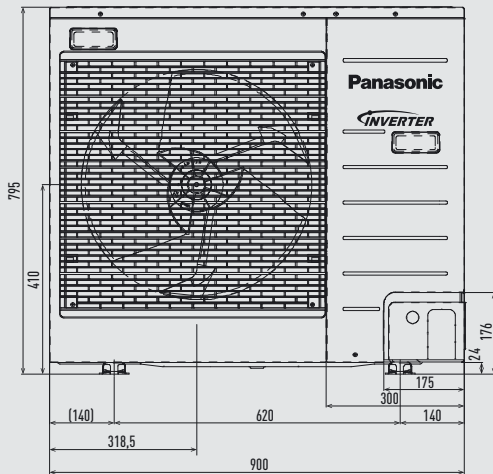

Widok z boku

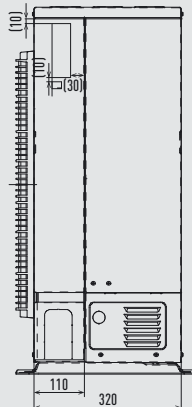

Widok z tyłu

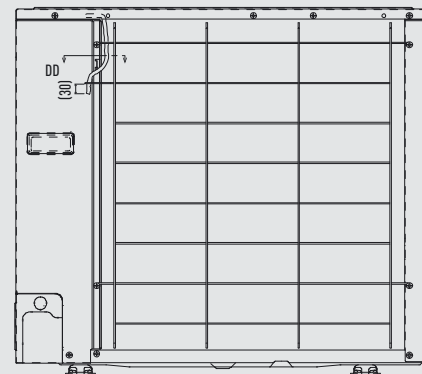

Jednostka: mm

Jednostka zewnętrzna Aquarea High Performance, T-CAP i HT typu split o mocy od 9 do 16 kW

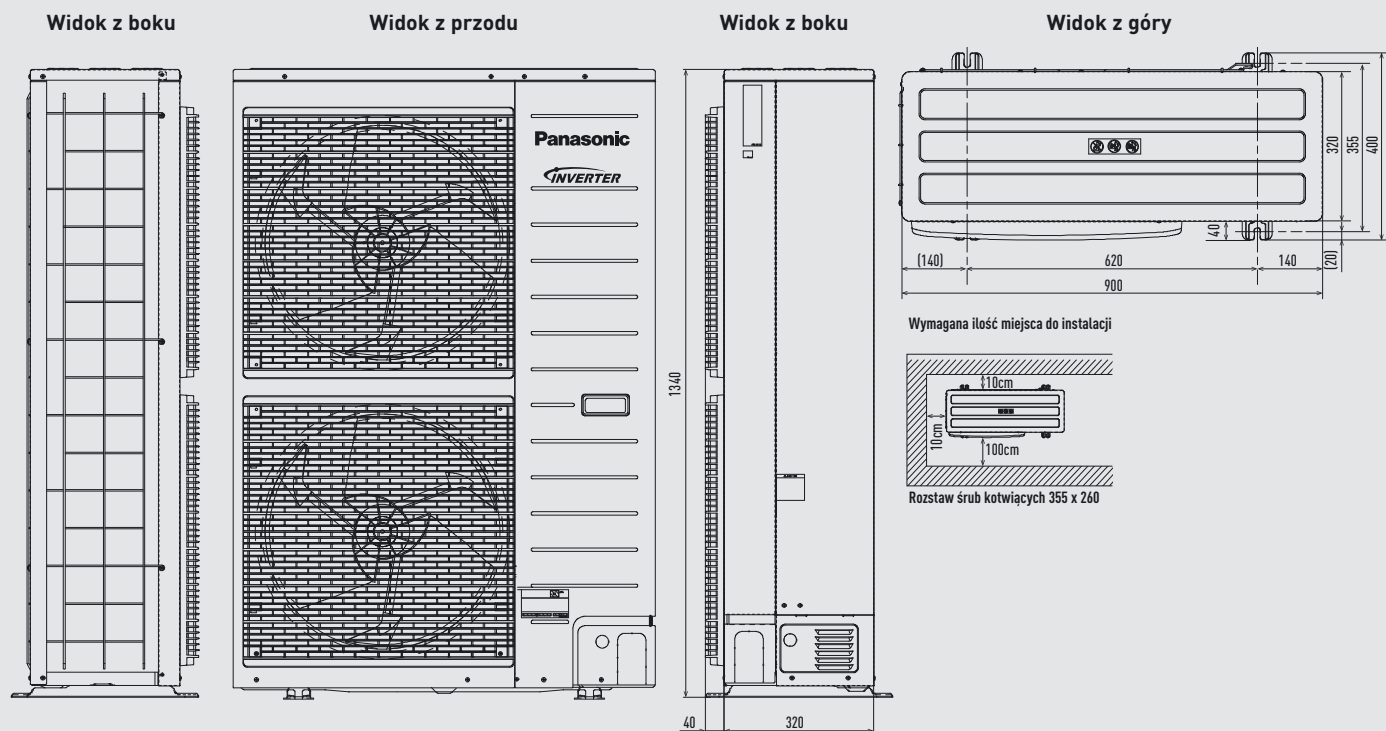

Jednostka: mm

Jednostka zewnętrzna Aquarea High Performance typu monoblok generacji J i H o mocy od 5 do 9 kW

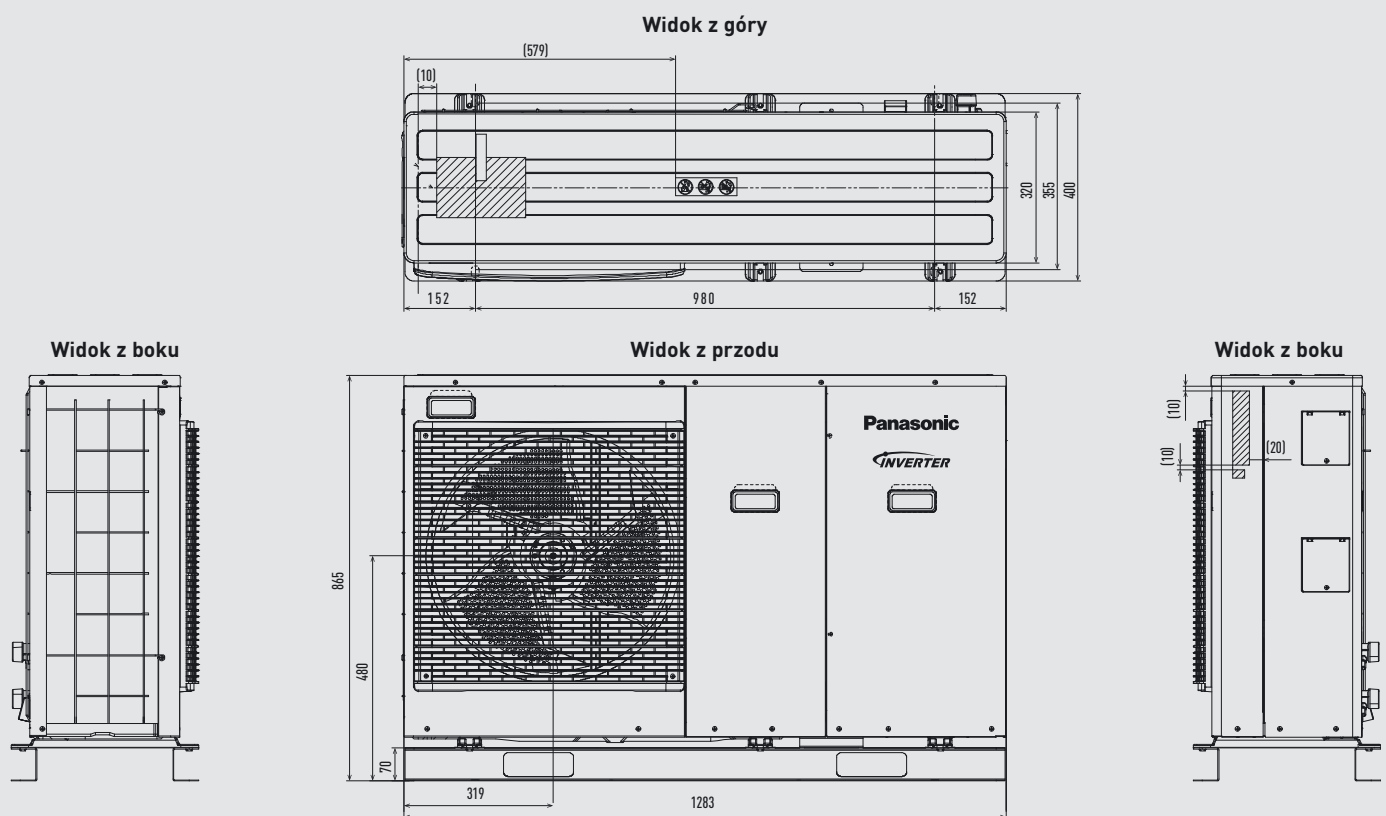

Jednostka: mm

Jednostka zewnętrzna Aquarea High Performance i T-CAP typu split z trybem Super Quiet i jednostka zewnętrzna typu monoblok o mocy od 9 kW do 16 kW

Widok z góry

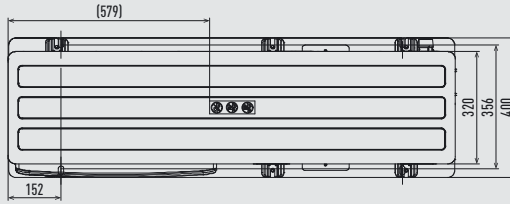

Widok z boku

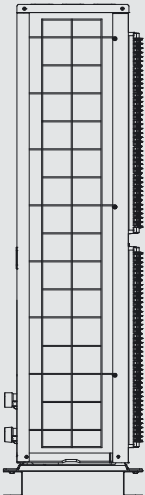

Widok z przodu

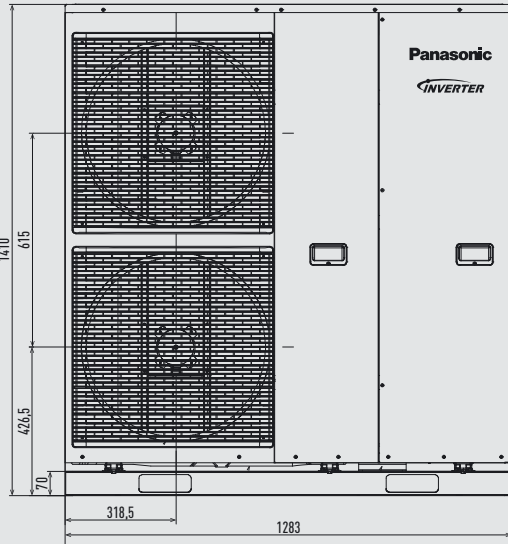

Widok z boku

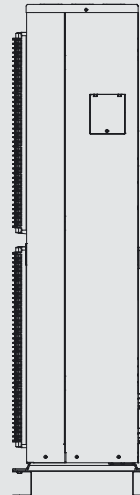

Widok z tyłu

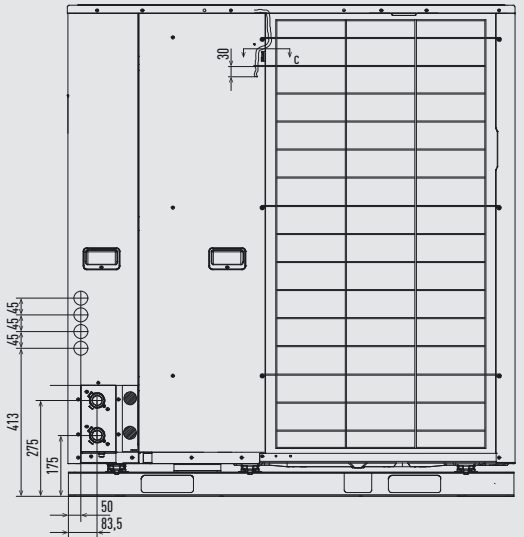

Jednostka: mm

Pompa ciepła do produkcji CWU

Ściana

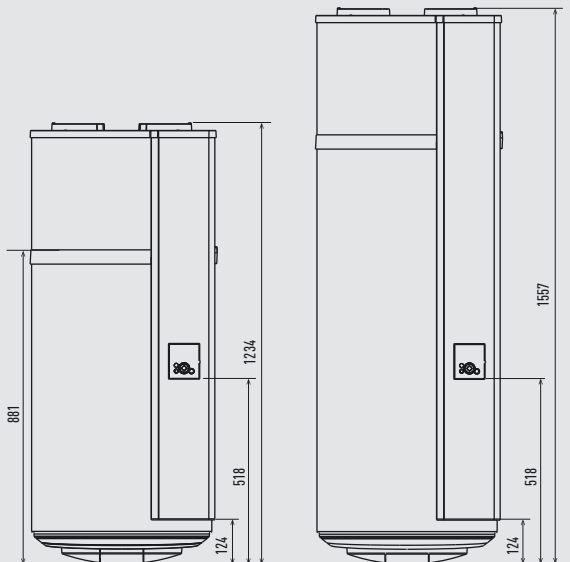

Stojąca

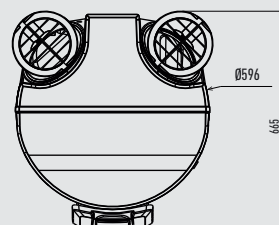
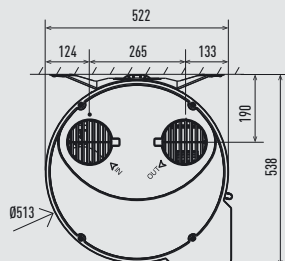
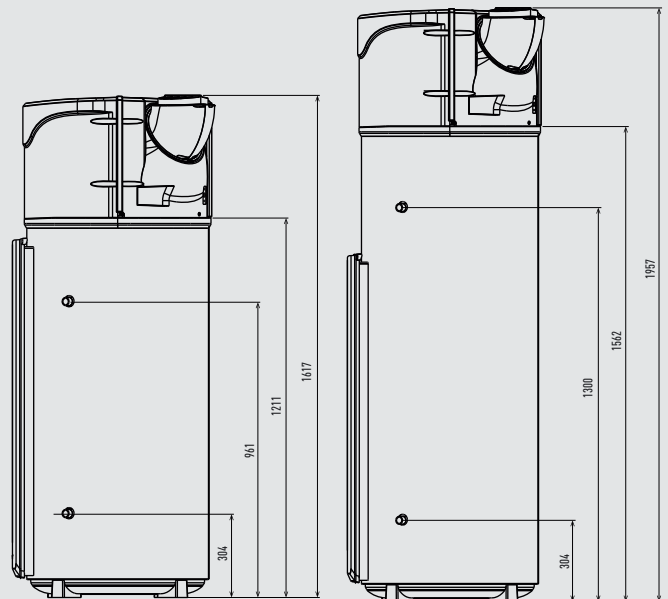

Jednostka: mm

Klimakonwektory

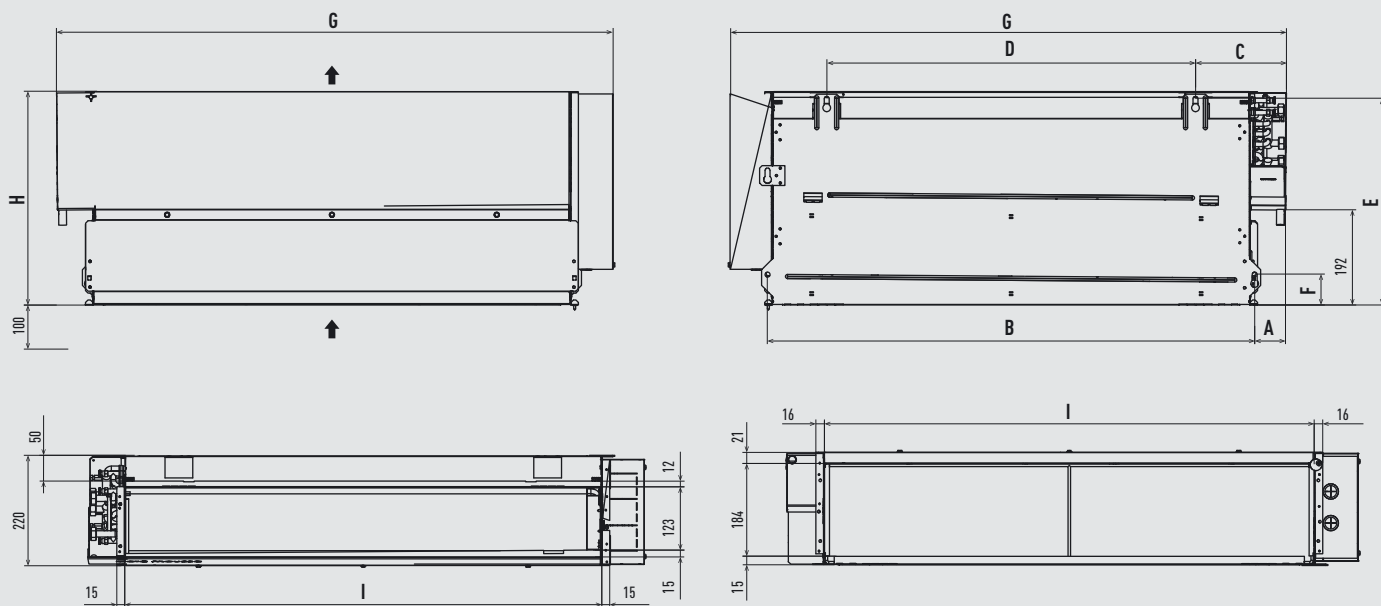

Przyłącze z lewej strony	Przyłącze z prawej strony	A	B	C	D	E	F	G	H	I
PAW-FC-D11-1	PAW-FC-D11-1-R	66,5	428	185,5	189	415,5	61	569,5	430	407
PAW-FC-D15-1	PAW-FC-D15-1-R	66,5	428	185,5	189	415,5	61	569,5	430	407
PAW-FC-D24-1	PAW-FC-D24-1-R	64	613	184	374	415,5	61	753	430	592
PAW-FC-D28-1	PAW-FC-D28-1-R	64	798	184	559	415,5	61	938	430	777
PAW-FC-D40-1	PAW-FC-D40-1-R	63	983	183	744	415,5	61	1122	430	962
PAW-FC-D55-1	PAW-FC-D55-1-R	63	1168	183	929	415,5	61	1307	430	1147
PAW-FC-D65-1	PAW-FC-D65-1-R	63	983	195	744	519	88	1121	530	962
PAW-FC-D90-1	PAW-FC-D90-1-R	69	1168	195	929	519	86	1316	530	1147

PAW-FC-H150 / PAW-FC-H150-R

